

## ALMENNAR SKÝRINGAR

NEÐANGREIND ATRÍÐI GILDA NEMA ANNARS ER GETIÐ Á TEIKNINGUM.

ALLAR HÆDIR ERU MIÐAÐAR FRÁ FULLFRÁGENGNU GÓLFI OG LENGDIR FRÁ FULLFRÁGENGNUM VEGGJUM.

ÖLL VINNA SKAL UNNIN SAMKVÆMT ÁKVÆÐUM REGLUGERÐAR UM RAFORKUVIRKI, ÍST HD 60364 OG ÍST HB 200.

NÚMERUÐ SÉRTÆK SKÝRING (SEXKANTUR) GILDIR EINUNGIS FYRIR VIÐKOMANDI TEIKNINGU.

ÖLL MÁL ERU Í MILLIMETRUM (mm).

ÖLL MÁL ERU FRÁ FULLFRÁGENGNU GÓLFI OG Í MIÐJA DÓS EDA ÚR MIÐRI DÓS Í MIÐJA DÓS EDA Í FULLFRÁGENGINN VEGG.

ÖLL TÁKN ERU TÁKNRÆN OG BER AÐ SAMRÆMA LAGNIR AÐ TÆKJUM EFTIR AÐSTÆÐUM Á STAÐNUM OG EFTIR SÉRTEIKNINGUM.

VERKTAKI SKAL SKOÐA TEIKNINGAR ARKITEKTA VARÐANDI STAÐSETNINGU BÚNAÐAR.

ALMENNT SKAL MIÐA VIÐ AÐ ALLAR LAGNIR (RÖR) SÉU INNFEÐLAR Í GÓLF, VEGGI EDA LOFT. FYRIR OFAN KERFISLOFT SKAL LEGGJA LAGNIR UTANÁLIGGJANDI FRÁ STRENGSTIGA AÐ BÚNAÐI. SYNLEGAR UTANÁLIGGJANDI LAGNIR SKULU VERA Í 20MM ÁLRÖRUM.

ÖLL LÁGSPENNU- OG SMÁSPENNURÖR SKULU VERA Ø20mm

HÆDIR LÁG- OG SMÁSPENNUENGLA SKAL AÐ JAFNAÐI VERA 200mm Í MIÐJAN TENGIL.

ÞAR SEM TVÆR EDA FLEIRI ROFADÓSIR KOMA SAMAN SKAL LEGGJA ÞÆR LÁRÉTT HLIÐ VIÐ HLIÐ.

MÁLSTRAUMUR ROFA OG TENGLA SKAL VERA 16A.

ALLT RAFLAGNAEFNI SKAL VERA CE MERKT, ÁSAMT ÞVÍ AÐ VERA HEFÐBUNDIÐ RAFLAGNA EFINI FYRIR ÍSLENSKAN MARKAÐ. T.D TENGLAR SKULU VERA SCHUKO, OFL.

ALMENNT ER SVERLEIKI Á VÍR OG STRENGJUM FYRIR LÁGSPENNUKERFI, FYRIR VIÐKOMANDI GREIN, SÝNDUR Á EINLÍNUNYNDUM.

TIL SNERTISPENNUVARNAR SKAL NOTA LEKAISTRAUMSROFAVÖRN. MÁLMHLUTALAGNA, TÆKJA, LAMPA OG RAFBÚNAÐAR SKAL JARÐBINDA VANDLEGA SKV. REGLUGERÐ. JARÐBINDA SKAL RÖRAKERFI FYRIR HITA- OG KALDAVATNSLÖGN SAMKV. REGLUGERÐ

VERKTAKI SKAL SKOÐA 3D MÓDEL BYGGINGAR TIL AÐ ÖÐLAST BETRI SKILNING Á VERKINU OG DRAG ÞVÍ ÚR MISSKILNING OG ÁREKSTRUM Á MILLI ANNARA HLUTA Í VERKINU.

## LAMPAPLAN

ALLAR MÁLSETNINGAR MIÐAST VIÐ MIÐJAN LAMPA.

LAMPAR SKULU VERA UPP VIÐ LOFT, NEMA ANNAN SÉ TEKID FRAM.

LED BORBÄR SKULU VERA Í SNYRTILEGUM OG VIÐURKENNDUM PRÓFÍL. FESTA SKAL LED BORBÄN UPP VIÐ LOFT. SPENNIR SKAL VERA HJÁ TENGIDÓS OG FESTUR Á STIGA EF FALSKT LOFT ER EKKI TIL STAÐAR.

ÚT-EXIT LJÓS SKULU VERA YFIR MIÐJU HURÐAGATI NEMA ANNAN SÉ TEKID FRAM.

NEÐSTI HLUTI LAMPABRAUTAR L5A SKAL VERA Í HÆÐ 2650mm FRÁ GÓLFI. FESTA SKAL LAMPABRAUTIRNAR MEÐ UPPHENGJUM, EINS LAGT ER FRAM Í LEIÐBEIÐNINGUM LAMPAFRAMLEIÐANDA. L5A ER INN Á RANNSÓKNARSTOFUNNI OG BRAUTIN HYSIR LAMPANA L5 OG L5NL.

ALLIR L10 LAMPAR SKULU HANGA NIÐUR ÚR LOFTI OG Hafa NEÐSTA HLUTA LAMPANS Í HÆÐ 2200mm FRÁ GÓLFI. FESTA SKAL LAMPABRAUTIRNAR UPP Í LOFT EINS LAGT ER FRAM Í LEIÐBEIÐNINGUM LAMPAFRAMLEIÐANDA.

L9 LAMPAR SKULU HANGA NIÐUR ÚR LOFTI Í HÆÐ 2600mm. FESTA SKAL LAMPANA UPP Í LOFT EINS LAGT ER FRAM Í LEIÐBEIÐNINGUM LAMPAFRAMLEIÐANDA.

L6 LAMPAR LIGGJA LÁRÉTTIR YFIR SPEGLI INN Á SNYRTINGUM. LEGGJA SKAL TENGIDÓS Í VEGG Í SÖMU HÆÐ OG L6 SVO AÐ HÚN SJAIST EKKI. HÆÐ L6 OG TENGIDÓGAR SKAL VERA 2200mm.

## LÁGSPENNUKERFI

HÆÐ TENGIDÓGAR FYRIR ÚT-EXIT LJÓS SKAL VERA 2550mm, NEMA ANNAN SÉ TEKID FRAM. EINNIG SKAL NEÐSTI HLUTI LAMPANS VERA 15mm FRÁ HURÐARGATI ÞEGAR LAMPI ER BEINT YFIR HURÐAGATI.

NEYÐARLJÓS SKULU Hafa RAFHLÖÐU OG AUTOTEST ÞAR SEM LJÓSGJAFI GEFUR TIL KYNNA AÐ SKIPTA ÞARF UM RAFHLÖÐU NEYÐARLJÓSA. ÞETTA Á LIKA VIÐ UM ÚT-EXIT LJÓS. NEYÐARLJÓS SKULU AÐEINS KVIKNA Í ÚTSLÆTTI, EN ÚT-EXIT LAMPAR SKULU VERA SILOGANDI.

AÐEINS MÁ Hafa 5M LED BORDA Á HVERJUM SPENNI. LEGGJA ÞARF ÞVÍ Í SUMUM TILVIKUM TVÆR TAUGAR AÐ EINUM "SAMFELLDUM" BORDA.

KVEIKINGAR LAMPA ERU STÝRÐAR AF DALI BUS, EN ERU MERKTAR MEÐ LÁGSTÖFUM: a,b,c,... TIL VIÐMIÐUNAR VIÐ FORRITUN KERFIS.

TENGIDÓSIR FYRIR SPEGLALJÓS SKULU VERA Í HÆÐ 2200mm.

HÆÐ INNLAGNAEFNIS Í ELDHÚSI 1.HÆÐAR SKAL VERA 1100mm, NEMA ANNAN SÉ TEKID FRAM.

RAFLAGNIR ÁSAMT RAFBÚNAÐAR Í AÐALTÖFLU HERBERGI Á 1.HÆÐ SKULU VERA UTANÁLIGGJANDI.

ALLAR LAGNIR SEM ERU SJÁNLEGAR OG ERU EKKI Á LAGNASTIGA, SKULU VERA Í 20mm ÁLRÖRUM MEÐ HLIÐARHETTUM Á RÓRAENDUM.

SPENNJAFNA SKAL ALLA LAGNASTIGA MEÐ ÖEINANGRUBIÐUM KOPARLEIÐARA SKV. EINLÍNUNYND. TENGJA SKAL KOPARLEIÐARANN AÐ MINSTAKOSTI EINU SINNI Á HVERJA ENINGU LAGNASTIGA. SVERLEIKI LEIÐARA SKAL VERA 16mm<sup>2</sup> NEMA Á LAGNASTIGA SEM LIGGUR Á MILLI +T1 OG +T2. ÞAR SKAL VERA 50mm<sup>2</sup>

ALLIR ROFAR OG TENGLAR Í ÖLLUM TÖFLU/TÆKNIRÝMUM, ELDHÚSI OG SALERNUM, SKULU VERA Í HÆÐ: 1100mm.

ÞAR SEM ROFAR OG TENGLAR ERU TEIKNADIR SAMAN, SKAL HÆÐ ÞEIRRA VERA 1100mm.

ÞAÐ ERU ALDREI TVEIR ROFAR SEM SJÁ UM LÝSINGU Á SAMAN STAÐ, HELDUR ANNAÐHVORT TVÖFALDUR ROFI EDA SENUROFI. ALLIR ROFAR SKULU STÝRA LÖMPUM YFIR DALI BUS.

DRAGA SKAL 3x1,5mm<sup>2</sup> STRENG FRÁ LITECOM SPENNUM SEM STAÐSETTIR ERU Í RAFMAGNSTÖFLU Á DIN SKINNU, AÐ LITECOM SKJÁM.

STRENGIR SKULU VERA PLASTKAPPLAR AÐ GERÐ "EKKI" EDA "NYM-J" NEMA ANNAN SÉ TEKID FRAM Á EINLÍNUTEIKNINGU.

KVEIKINGAR MERKTAR "SK" Á LÖMPUM Á VIÐ ÞÁ LAMPA SEM SÉRSTAKLEGA ERU STÝRÐIR AF DALI SKJÁSTÝRINGUM. Á ÞEIM VERÐA SÍÐAN BÚNAR TIL VIÐEIGANDI LJÓSASENUM.

HÆÐ TENGLARENNU SKAL VERA 800mm, EDA SKV. UPPGEFNI MÁLSETNINGU Á TEIKNINGUM.

STUNDUM ERU TENGLAR OG ROFAR TEIKNADIR FRÁ VEGG TIL AÐ MINNKA KRAÐAK Á TEIKNINGU. Í ÖLLUM TILVIKUM ERU TENGLAR OG ROFAR FESTIR Á Í VEGG.

ÞAR SEM TENGLARENNUR ERU, SKAL LEGGJA LÓÐRÉTTA RENNUN NIÐUR AÐ RENNUNUM FRÁ KERFISLOFTI. ÞAR SEM EKKI ER KERFISLOFT, SKAL LEGGJA RENNUNA FRÁ LAGNASTIGA NIÐUR AÐ TENGLARENNU.

ALLAR TENGLARENNUR SKULU VERA AÐ SÖMU GERÐ OG ÚR ÁLI. LOKA SKAL ÖLLUM RENNUN ENÐUM MEÐ ENDALOKI.

HÆDIR TENGLARENNU ERU MIÐAÐAR VIÐ MIÐJU LÁRÉTTAR TENGLARENNU Á HVERJUM STAÐ FYRIR SIG. SJÁ MÁ Á TEIKNINGU HVAR LÓÐRÉTTAR TENGLARENNUR KOMA NIÐUR Á LÁRÉTTU TENGLARENNURNAR. ALLAR LÓÐRÉTTAR TENGLARENNUR EIGA AÐ NÁ ALVEG NIÐUR Á LÁRÉTTU TENGLARENNUNAR, ÁSAMT ÞVÍ AÐ NÁ 100mm UPP FYRIR FALSKT LOFT, EDA Í SÖMU HÆÐ OG LAGNASTIGI ÞESS RÝMIS EF FALSKT LOFT ER EKKI TIL STAÐAR.

HÆDIR LAGNASTIGA ERU MIÐAÐAR VIÐ MIÐJU STIGANS.

ALLIR LAGNASTIGAR ERU STRENGSTIGAR, NEMA INN Í RANNSKÓKNARSTOFU. ÞAR SKULU LAGNASTIGAR VERA NETSTIGAR.

ALLIR LAGNASTIGAR SKULU VERA RAFGALV.

INNBYRÐIS TENGINGAR Í RAFMAGNSTÖFLUM SKULU VERA SKAMMHLAUPS- ÖRUGGAR- OG VARÐAR GEGN SNERTINGU SEM KOSTUR ER. ROFAR SKULU VALDIR ÞANNIG AÐ VALVÍSI NÁIST.

TEGUND MÆLASTÖÐVAR, ER HÁÐ SAMÞYKKI VERKKAUPA.

ALLUR DALI BÚNAÐUR SKAL VERA STYÐJA DALI 2, EDA NYÐRA.

## SMÁSPENNUKERFI

LEGGJA SKAL CAT-6 STRENGI AÐ ÖLLUM BÚNAÐI SEM TILHEYRIR SMÁSPENNUKERFI. HVER OG EINN BÚNAÐUR HEFUR SINN EIGIN STRENG, ÞÓ SVO AÐ EINHVER BÚNAÐUR SÉ Á SAMAN STAÐ.

ACCESS PUNTKAR SKULU VERA FESTIR Á TÆKJAPLÖTU Á LAGNASTIGA.

ACCESS PUNTKAR SKULU Hafa AÐ MINNSTAKOSTI 50m DRÆGNI. SETJA SKAL RJ-45 MOLA Á ENDAN Á CAT-STRENGNUM SVO HÆGT SÉ AÐ TENGJA STRENGINN VIÐ ACCESS PUNKT SEM FESTA SKAL Á TÆKJAPLÖTU Á LAGNASTIGAN.

SMÁSPENNUSKÁPAR S1 OG S2, SKULU VERA 19" GÓLFSKÁPAR AÐ STÆRÐ 600x600x1980 [mm] (BxDxH).

LEGGJA SKAL 3x2,5mm<sup>2</sup> RV-K STRENG AÐ SMÁSPENNUSKÁPUM S1 OG S2 EINS OG EINLÍNUTEIKNING SÝNIR. SETJA SKAL UPP VIÐURKENND 230V FJÖLTENGI SEM ERU SÉRSTAKLEGA HÖNNUÐ FYRIR SLIKA SKÁPA. 230V TENGLAR SKULU VERA 9-12STK Í HVORUM SKÁP FYRIR SIG.

LEGGJA SKAL FJARSKIPTASTRENGI AÐ FYRIRHUGUÐUM BÍLAHLEÐSLUSTÖÐVUM OG SKULU STRENGIRNIR VERA SÉRSTAKLEGA GERÐIR FYRIR AÐ LIGGJA Í JÖRÐU

## BRUNAVIÐVÖRUNARKERFI

ALLIR REYK- OG HITASKYNNJARAR SKULU VERA LÁRÉTTIR. ÞAR SEM LOFT ER HALLANDI SKAL FESTA SKYNNJARA UNDIR BITA ÞAR SEM VIÐ Á, EDA Á PLÖTU SEM TEKINN ER NIÐUR ÚR LOFTI SVO AÐ SKYNNJARINN STANÐI LÁRÉTTUR. EF NOTAST ER VIÐ PLÖTU, SKAL HÚN VERA ÞANNIG AÐ EFSTI HLUTI SKYNNJARA SÉ 100mm FRÁ LOFTI.

HÆÐ BRUNASTÖÐVAR SKAL MIÐAST VIÐ AÐ ÞAÐ SÉU 1500mm FRÁ GÓLFI AÐ BOTNI STÖÐVAR.

HÆÐ HANDBOÐA SKAL VERA 1500mm.

REYKSKYNNJARAR INN Á SNYRTINGUM HREYFIHAMLADA SKULU Hafa LJÓSGJAFI SEM VARAR VIÐ BRUNA

ALLAR SÍRENUR SKULU Hafa HLJÖÐ- OG LJÓSGJAFI TIL AÐ VARA VIÐ BRUNA.

BRUNASKYNNJARAR ERU AÐ JAFNAÐI OPTÍSKIR REYKSKYNNJARAR NEMA AÐ ANNAN SÉ TEKID FRAM.

SETJA SKAL REYKSKYNNJARA Í LOFTRÆSTISTOKK INNBÁSTURS FYRIR HVERJA SAMSTÆÐU.

HÆÐ HLJÖÐGJAFI BRUNAVIÐVÖRUNARKERFIS (SÍRENU) SKAL VERA 2500mm.

BRUNAVIÐVÖRUNARKERFI ER NÚMERAÐ SLAUFUKERFI (ADDRESSABLE).

SETJA SKAL ENDAVIÐNÁM SKV. LEIÐBEININGUM FRAMLEIÐANDA, VIÐ SÍÐASTA HLJÖÐGJAFI VIÐVÖRUNARRÁSAR.

## AÐGANGSSTÝRIKERFI

RAFVERKTAKI SKAL SETJA UPP TENGIDÓSIR OG LEGGJA AÐ BÚNAÐI SEM TILHEYRIR AÐGANGSSTÝRIKERFI. ÁSAMT ÞVÍ AÐ SETJA UPP TENGLA FYRIR ÍHLUTI KERFISINS SKV. TEIKNINGUM. VAL OG UPPSETNING BÚNAÐAR Í AÐGANGSSTÝRIKERFI TILHEYRIR ÞÓ EKKI RAFVERKTAKA.

LEGGJA SKAL AÐ BÚNAÐI Í AÐGANGSSTÝRIKERFI MEÐ CAT-6 STRENG, NEMA ANNAN SÉ TEKID FRAM.

KORTALESARAR SKULU VERA Í HÆÐ 1500mm.

HJÁ HURÐUM ÞAR SEM KORTALESARAR ERU. ÞÁ ÞARF AÐ LEGGJA CAT-6 STRENG Á MILLI KORTALESARA OG ACCESS MANAGER SEM STÝRIR LÆSINGU. ACCESS MANAGER TENGIST Í UTANÁLIGGJANDI FJARSKIPTATENGILL SEM SETJA SKAL FYRIR OFAN KERFISLOFT SKV. TEIKNINGUM.

## ÚTGÁFUFERILL

ÚTG.	DAGS.	SKÝRINGAR	HANNAÐ	YFIRF.	SAMB.
01	22.11.2024	VERKTEIKNING	KKR	SFB	HBP

DAGS. UNDRSKRIFTAR	F.H. MANNVITS (NAFN OG KT.)
22.11.2024	Hafsteinn Þór Pétursson, kt: 030371-5429 hafpe@cowi.com

DAGS. UNDRSKRIFTAR	SAMRÆMINGARHÖNNUÐUR / HÖNNUNARSTJÓRI (NAFN OG KT.)
22.11.2024	Andri Martin Sigurðsson, kt: 170583-4429 anmsn@cowi.com

BYGGT Á AÐALUPPDRATTUM - DAGS. : 11.06.2024 - ÚTGÁFA: 01



HEITI VERKS  
COLAS ÞJÓNUSTU- OG STARFSMANNAHÚS  
GULLHELLA 1  
221 - HAFNARFJÖRÐUR

HEITI TEIKNINGAR  
RAFKERFI  
ALMENNAR SKÝRINGAR

FRUMÚTGÁFA	MKV.	STÆRÐ	
15.09.2023		A1	
VERKNUMÉR	VERKHLUTI	TEIKNINGANUMÉR	ÚTGÁFA
2.110.192	000	EDR-0X01	01

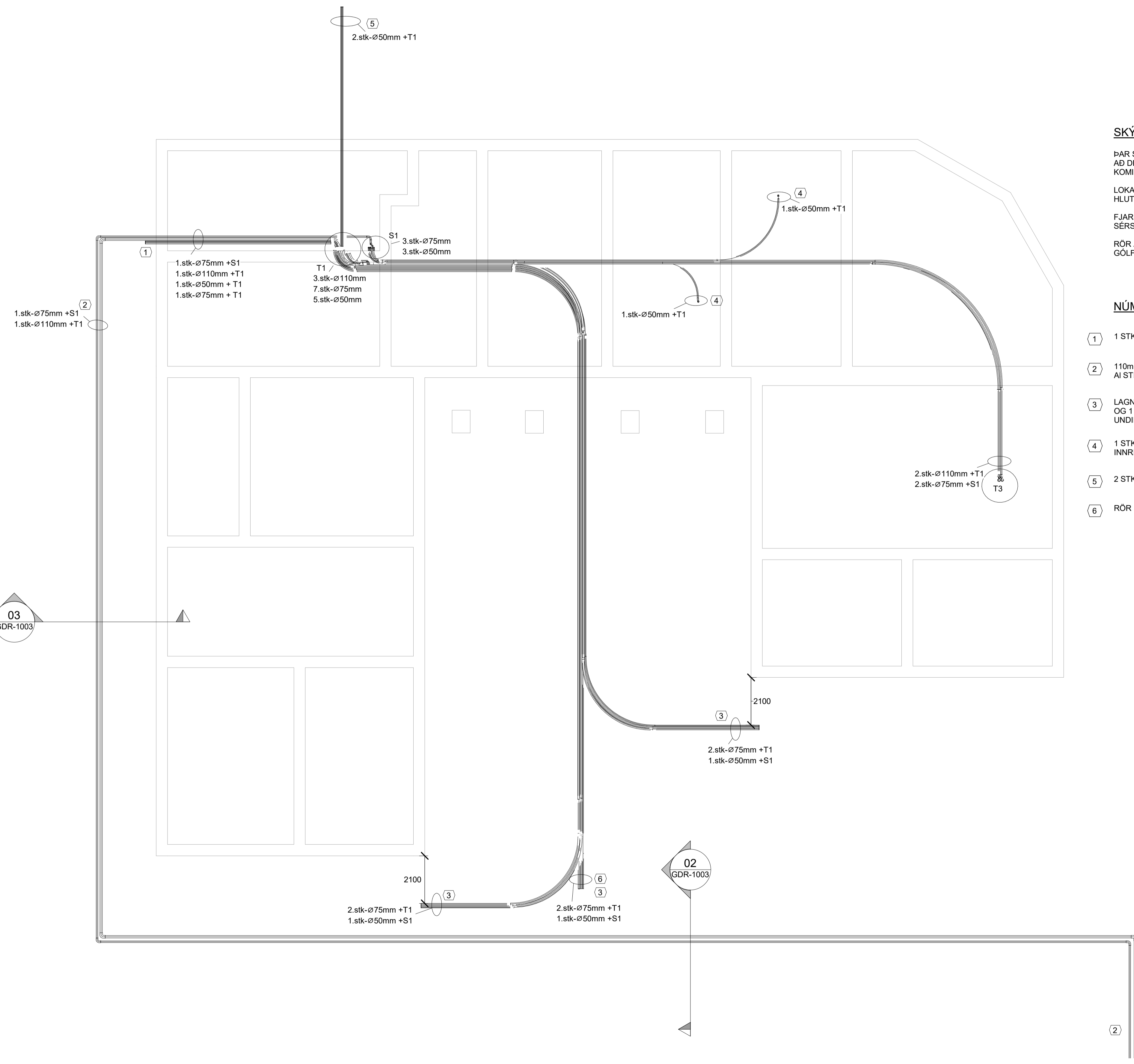
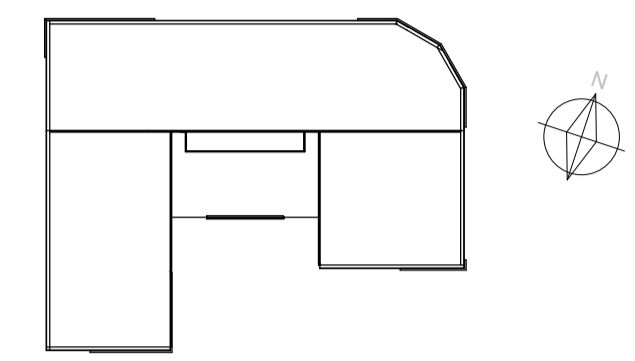

### SKÝRINGAR

ÞAR SEM RÖR KOMA INN Í TÖFLU, SKAL GANGA SNYRTILEGA FRÁ ÞEIM SVO HÆGT SÉ AÐ DRAGA Í ÞAU. RÖRIN SKULU NÁ UPP Í TÖFLU SÖKKULINN SVO AÐ STRENGIRNIR SÉU KOMINR INN Í TÖFLUNA ÞEGAR PEIR KOMA ÚT ÚR RÖRI.

LOKA SKAL FYRIR ALLA RÖRAENDA VID LAGNINGU RÖRANA, SVO AÐ DRULLA OG AÐRIR HLUTIR FARI EKKI INN Í RÖRIN OG STÍFLI ÞAU.

FJARSKIPTASTRENGIR AÐ BÍLHLEDSLUSTÖÐVUM SKULU VERA CAT-6 SEM ERU SÉRSTAKLEGA GERDIR FYRIR LAGNIR Í JÖRÐU.

RÖR AÐ INNRETTINGAREYJUM SKULU NÁ ALLA LEID UPP Í EYJUNA, EDA Í GÖLFTEGLAÞOXIÐ ÞAR SEM VIÐ Á.

### NÚMERADAR SKÝRINGAR

- ① 1 STK 50mm RÖR FRÁ +T1 og 1 STK 75mm RÖR FRÁ +S1. ÚT Á LÖÐ TIL VARA.
- ② 110mm +T1 OG 75mm +S1 RÖR FRÁ NÚVERANDI HÚSNÆÐI SAMHLIDA 4x300 AI STRENG + 1x95 Cu JARÐVÍR.
- ③ LAGNIR AÐ BÍLHLEDSLUSTÖÐVUM. 2 STK 75mm RÖR FYRIR LÁGSPENNU OG 1 STK FYRIR FJARSKIPTI. PASSA SKAL AÐ RÖRAENDAR SÉU EKKI UNDIR HELLU EDA STEYPU.
- ④ 1 STK 50mm RÖR FYRIR LÁGSPENNU AÐ TENGLAGREIN Í INNRETTINGAREYJU.
- ⑤ 2 STK 50mm RÖR FYRIR RAFLAGNIR ÚTI Á LÖÐ.
- ⑥ RÖR ENDA HÉR Í BILI. MÖGULEIKI Á FLEIRI HLEDSLUSTÖÐVUM.

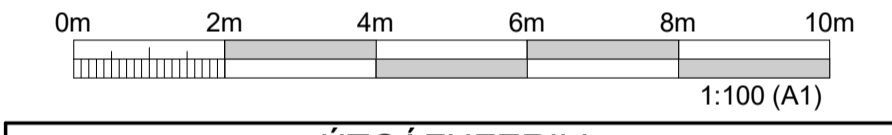

ÚTGÁFUFRILL					
ÚTG.	DAGS.	SKÝRINGAR	HANNAÐ	YFIRF.	SAMB.
01	22.11.2024	VERKTEIKNING	KKR	SFB	HfP

DAGS. UNDRISKRIFTAR	F.H. MANNVITS (NAFN OG KT.)
22.11.2024	Hafsteinn Þór Pétursson, kt: 030371-5429 hafpe@cowi.com
DAGS. UNDRISKRIFTAR	SAMRÆMINGARHÖNNUÐUR / HÖNNUNARSTJÓRI (NAFN OG KT.)
22.11.2024	Andri Martin Sigurðsson, kt: 170583-4429 anmsn@cowi.com

BYGGT Á ADALUPPDRAÐTUM - DAGS: 11.06.2024 - ÚTGÁFA: 01



HÖNNUÐUR

Úrdarvarfi 6 203 Kópavogi Sími: 422 3000 Fax: 422 3001  
www.cowi.com cowi@cowi.com Kt: 430572-0169  
© ÖLL AFRITUN TEIKNINGAR, AÐ HLÚTA EDA HEILD, ER HÁÐ SKRIFLEGGU LEYFI HÖFUNDA.

HEITI VERKS  
COLAS ÞJÓNUSTU- OG STARFSMANNAHÚS  
GULLHELLA 1  
221 - HAFNARFJÖRÐUR

HEITI TEIKNINGAR  
RAFKERFI  
LAGNIR Í JÖRÐU - YFIRLITSGRUNNMYND

FRUMÚTGÁFA	MKV.	STÆRD
15.09.2023	1 : 100	A1
VERKNÚMÉR	VERKHLUTI	TEIKNINGANÚMÉR
2.110.192	000	EDR-3S01
ÚTGÁFA		
01		

PRENTAD: 22.11.2024 16:47:22

TOLVUSKRÁ: Autodesk Docs://C060450 - Colas Þjónustuhús (2:10:32)/CTS\_1\_RAF.rvt

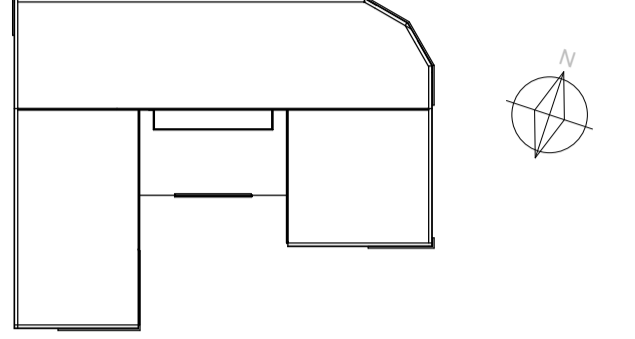
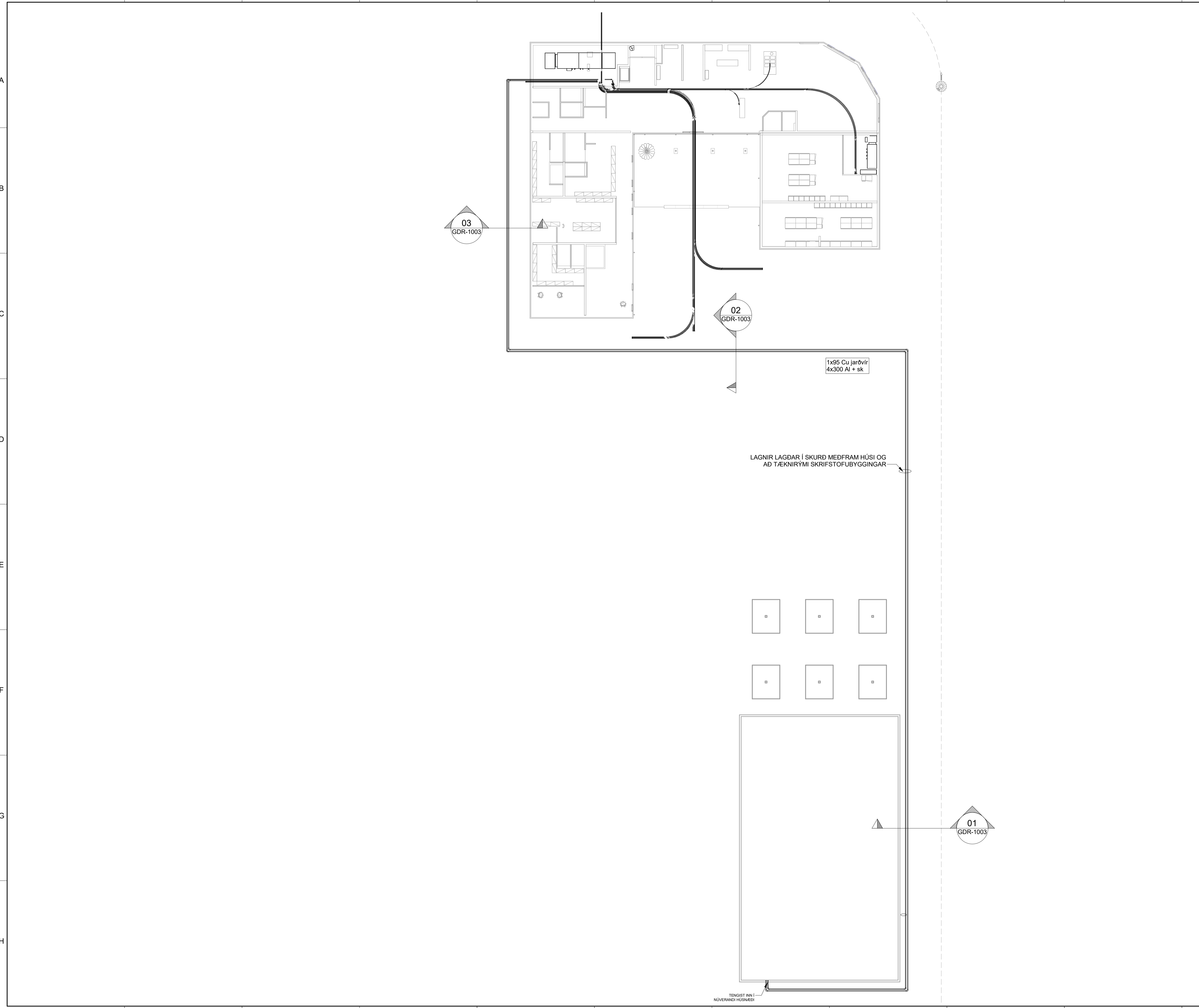

Lykilmynd Colas Þjónustu- og starfsmannahús

**SKÝRINGAR:**  
 STRENGUR MILLI BYGGINGA  
 LEGGJA SKAL 4x300Al + sk OG 1x95 Cu BERAN JARÐVÍR MILLI BYGGINGA OG TENGJA.  
 STRENGURINN SKAL NÁ INN AD TENGISTAD ROFA Í ADALTOFLU Í VÉLAVERKSTÆÐI OG INN Á TENGISTAD ROFA Í NÚVERANDI TÆKNIRYMI Í NYJU HÚSI SKV. TEIKNINGUM OG EFTIR LEIÐBEININGUM FULLTRÚA VERKKAUPA.

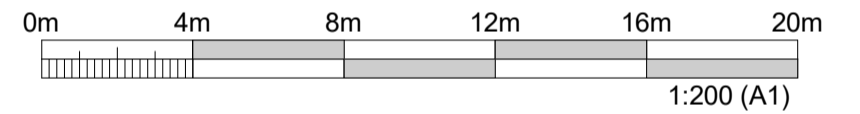

ÚTGÁFUFERILL					
ÚTG.	DAGS.	SKÝRINGAR	HANNAÐ	YFIRF.	SAMB.
01	22.11.2024	VERKTEIKNING	KKR	SFB	HBP

DAGS. UNDRISKRIFTAR	F.H. MANNVITS (NAFN OG KT.)
22.11.2024	Hafsteinn Þór Pétursson, kt: 030371-5429 hafpe@cowi.com
DAGS. UNDRISKRIFTAR	SAMRÆMINGARHÖNNUÐUR / HÖNNUNARSTJÓRI (NAFN OG KT.)
22.11.2024	Andri Martin Sigurðsson, kt: 170583-4429 anmsn@cowi.com

BYGGT Á ADALUPPDRA'TTUM - DAGS.: 11.06.2024 - ÚTGÁFA: 01



HÖNNUÐUR  
**COWI**  
 Úrdarvartí 6 203 Kópavogi Sími: 422 3000 Fax: 422 3001  
 www.cowi.com cowi@cowi.com Kt: 430572-0169  
 © ÖLL AFNOT OG AFRITUN TEIKNINGAR, AD HLUTA EDA HEILD, ER HÁÐ SKRIFLEGGU LEYFI HÖFUNDA.

HEITI VERKS  
**COLAS ÞJÓNUSTU- OG STARFSMANNAHÚS**  
 GULLHELLA 1  
 221 - HAFNARFJÖRÐUR

HEITI TEIKNINGAR  
**RAFKERFI**  
**STRENGUR Í JÖRÐU**

FRUMÚTGÁFA	MKV.	STÆRD
15.09.2023	1 : 200	A1
VERKNÚMÉR	VERKHLUTI	TEIKNINGANÚMÉR
2.110.192	000	EDR-3S02
		ÚTGÁFA
		01

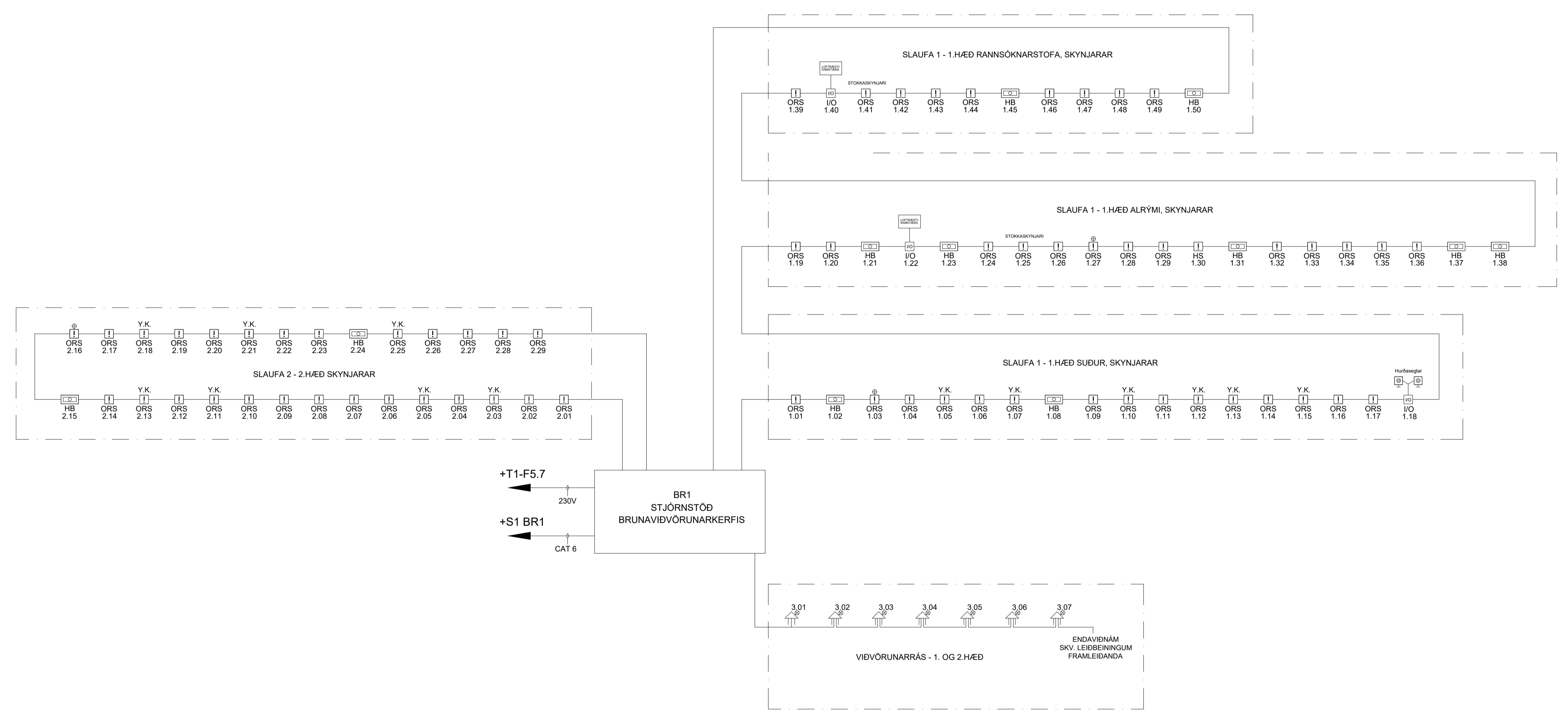

- SKÝRINGAR:**
- ORS OPTÍSKUR REYKSKYNNJARI
  - ORS OPTÍSKUR REYKSKYNNJARI MED LJÓSGJAFI
  - HS HITASKYNNJARI
  - HB HANDBÓDI
  - HS SIRENA MED LJÓSGJAFI
  - I/O INN/ÚTGANGSEINING
  - HB HURÐASEGULL
  - Y.K. YFIR KERFISLOFTI
  - LOFTTRÉTTI TENGING INN Á I/O EININGU LOFTTRÉTTISAMSTÆÐU

ÚTGÁFUFERILL					
ÚTG.	DAGS.	SKÝRINGAR	HANNAÐ	YFIRF.	SAMB.
01	22.11.2024	VERKTEIKNING	KKR	SFB	HPP

DAGS. UNDRISKRIFTAR	F.H. MANNVITS (NAFN OG KT.)
22.11.2024	Hafsteinn Þór Pétursson, kt. 030371-5429 hafpe@cowi.com
DAGS. UNDRISKRIFTAR	SAMRÆMINGARHÖNNUBUR / HÖNNUNARSTJÓRI (NAFN OG KT.)
22.11.2024	Andri Martin Sigurðsson, kt. 170583-4429 anmsn@cowi.com

BYGGT Á ABALUPPDRATTUM - DAGS.: 11.06.2024 - ÚTGÁFA: 01



HEITI VERKS  
**COLAS ÞJÓNUSTU- OG STARFSMANNAHÚS GULLHELLA 1**  
221 - HAFNARFJÖRÐUR

HEITI TEIKNINGAR  
RAFKERFI  
KERFISMYND - BRUNAVIÐVÖRUNARKERFI

FRUMÚTGÁFA	MIKV.	STÆRD
15.09.2023	-	A1
VERKNÚMÉR	VERKHLUTI	TEIKNINGANÚMÉR
2.110.192	000	EDR-8X01
ÚTGÁFA	01	

SKÁPUR S1 1. HÆÐ PANEL 1	TS	SKRIFSTOFA 1.HÆÐ
S1 1.01	TS	SKRIFSTOFA 1.HÆÐ
S1 1.02	TS	SKRIFSTOFA 1.HÆÐ
S1 1.03	TS	SKRIFSTOFA 1.HÆÐ
S1 1.04	TS	SKRIFSTOFA 1.HÆÐ
S1 1.05	TS	MÓTTAKA
S1 1.06	TS	MÓTTAKA
S1 1.07	TS	MÓTTAKA
S1 1.08	TS	MÓTTAKA
S1 1.09	TS	MÓTTAKA
S1 1.10	TS	MÓTTAKA
S1 1.11	TS	SJÓNVARP MÓTTÖKU
S1 1.12	TS	SJÓNVARP MÓTTÖKU
S1 1.13	TS	SJÓNVARP MATSALUR
S1 1.14	TS	SJÓNVARP MATSALUR
S1 1.15	TS	RANNSÓKNARSTOFA NORÐUR
S1 1.16	TS	RANNSÓKNARSTOFA NORÐUR
S1 1.17	TS	RANNSÓKNARSTOFA NORÐUR
S1 1.18	TS	RANNSÓKNARSTOFA NORÐUR
S1 1.19	TS	RANNSÓKNARSTOFA NORÐUR
S1 1.20	TS	RANNSÓKNARSTOFA NORÐUR
S1 1.21	TS	RANNSÓKNARSTOFA SUÐUR
S1 1.22	TS	RANNSÓKNARSTOFA SUÐUR
S1 1.23	TS	SJÓNVARP MÓTTÖKU
S1 1.24	TS	SJÓNVARP MÓTTÖKU
S1 1.25		TIL VARA
S1 1.26		TIL VARA
S1 1.27		STJÓRNSKÁPUR HSK1.1
S1 1.28		STJÓRNSKÁPUR HSK1.2
S1 1.29	TS	ACCESS PUNKTUR
S1 1.30	TS	ACCESS PUNKTUR
S1 1.31	TS	ACCESS PUNKTUR
S1 1.32	TS	ACCESS PUNKTUR
S1 1.33	TS	ACCESS PUNKTUR
S1 1.34	TS	ACCESS PUNKTUR
S1 1.35		LOFTRÆSTISAMSTÆÐA - TÆKNIRYMI 1.HÆÐ
S1 1.36		LOFTRÆSTISAMSTÆÐA - RANNSÓKNARSTOFA - 1.HÆÐ
S1 1.37		BRUNASTÖÐ BR1
S1 1.38		ADGANGSSTYRIKERFI
S1 1.39	TS	SENDIR, ADGANGSSTYRIKERFI
S1 1.40	TS	ACCESS MANAGER, ADGANGSSTYRIKERFI
S1 1.41	TS	SENDIR, ADGANGSSTYRIKERFI
S1 1.42	TS	ACCESS MANAGER, ADGANGSSTYRIKERFI
S1 1.43	TS	ACCESS MANAGER, ADGANGSSTYRIKERFI
S1 1.44	TS	SENDIR, ADGANGSSTYRIKERFI
S1 1.45	TS	ACCESS MANAGER, ADGANGSSTYRIKERFI
S1 1.46		TIL VARA
S1 1.47		TIL VARA
S1 1.48		TIL VARA
FIBER OPTICAL		4 PARA MULTIMODE LJÓSLEIDARASKÚFFA
230VAC		+T1-F5.4

TILLAGA AÐ DEILIHÖNNUN

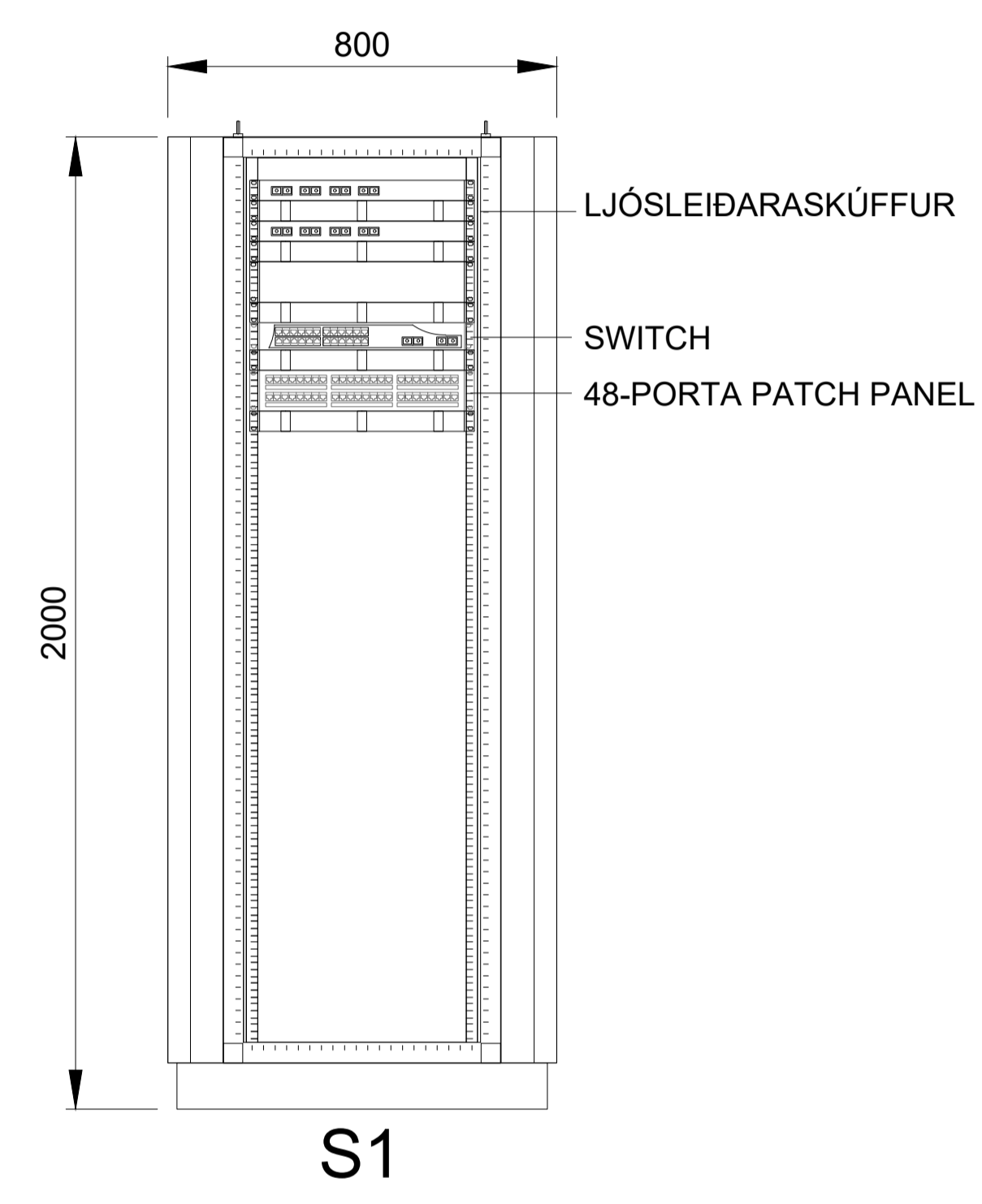

TÁKNASKÝRINGAR

- BÚNAÐUR
- TS RJ-45 FJARSKIPTATENGILL

ÚTGÁFUFERILL					
ÚTG.	DAGS.	SKÝRINGAR	HANNAÐ	YFIRF.	SAMB.
01	22.11.2024	VERKTEIKNING	KKR	SFB	HBP

DAGS. UNDIRSKRIFTAR	F.H. MANNVITS (NAFN OG KT.)
22.11.2024	Hafsteinn Þór Pétursson, kt. 030371-5429 hafpe@cowi.com
DAGS. UNDIRSKRIFTAR	SAMRÆMINGARHÖNNUÐUR / HÖNNUNARSTJÓRI (NAFN OG KT.)
22.11.2024	Andri Martin Sigurðsson, kt. 170583-4429 anmsn@cowi.com

BYGGT Á AÐALUPPDRATTUM - DAGS.: 11.06.2024 - ÚTGÁFA: 01



Urðarhvarfi 6 203 Kópavogi Sími: 422 3000  
www.cowi.com cowi\_is@cowi.com Kt.: 430572-0169

HEITI VERKS  
COLAS ÞJÓNUSTU- OG STARFSMANNAHÚS  
GULLHELLA 1  
221 - HAFNARFJÖRÐUR

FRUMÚTGÁFA	MKV.	STÆRD
15.09.2023	-	A1
VERKNÚMÉR	VERKHLUTI	TEIKNINGANÚMÉR
2.110.192	000	EDR-8X02
		ÚTGÁFA
		01

SKÁPUR S2  
2. HÆÐ  
PANEL 1

S2 1.01	T/S	SJÓNVARP FUNDARHERBERGI
S2 1.02	T/S	SJÓNVARP FUNDARHERBERGI
S2 1.03	T/S	GÖLFBOX FUNDARHERBERGI
S2 1.04	T/S	GÖLFBOX FUNDARHERBERGI
S2 1.05	T/S	SKRIFSTOFA NORÐUR
S2 1.06	T/S	SKRIFSTOFA NORÐUR
S2 1.07	T/S	SKRIFSTOFA VESTUR
S2 1.08	T/S	SKRIFSTOFA VESTUR
S2 1.09	T/S	SKRIFSTOFA SUB-VESTUR
S2 1.10	T/S	SKRIFSTOFA SUB-VESTUR
S2 1.11	T/S	SKRIFSTOFA SUB-AUSTUR
S2 1.12	T/S	SKRIFSTOFA SUB-AUSTUR
S2 1.13	T/S	SJÓNVARP KAFFISTOFA
S2 1.14	T/S	SJÓNVARP KAFFISTOFA
S2 1.15	T/S	SKRIFSTOFURÝMI VESTUR
S2 1.16	T/S	SKRIFSTOFURÝMI VESTUR
S2 1.17	T/S	SKRIFSTOFURÝMI VESTUR
S2 1.18	T/S	SKRIFSTOFURÝMI VESTUR
S2 1.19	T/S	SKRIFSTOFURÝMI VESTUR
S2 1.20	T/S	SKRIFSTOFURÝMI VESTUR
S2 1.21	T/S	SKRIFSTOFURÝMI VESTUR
S2 1.22	T/S	SKRIFSTOFURÝMI VESTUR
S2 1.23	T/S	SKRIFSTOFURÝMI TENGLASÚLA
S2 1.24	T/S	SKRIFSTOFURÝMI TENGLASÚLA
S2 1.25	T/S	SKRIFSTOFURÝMI TENGLASÚLA
S2 1.26	T/S	SKRIFSTOFURÝMI TENGLASÚLA
S2 1.27	T/S	SKRIFSTOFURÝMI TENGLASÚLA
S2 1.28	T/S	SKRIFSTOFURÝMI TENGLASÚLA
S2 1.29	T/S	SKRIFSTOFURÝMI TENGLASÚLA
S2 1.30	T/S	SKRIFSTOFURÝMI TENGLASÚLA
S2 1.31	T/S	SKRIFSTOFURÝMI SUB-AUSTUR
S2 1.32	T/S	SKRIFSTOFURÝMI SUB-AUSTUR
S2 1.33	T/S	SKRIFSTOFURÝMI SUB-AUSTUR
S2 1.34	T/S	SKRIFSTOFURÝMI SUB-AUSTUR
S2 1.35	T/S	SKRIFSTOFURÝMI SUB-AUSTUR
S2 1.36	T/S	SKRIFSTOFURÝMI SUB-AUSTUR
S2 1.37	T/S	SKRIFSTOFURÝMI SUB-AUSTUR
S2 1.38	T/S	SKRIFSTOFURÝMI SUB-AUSTUR
S2 1.39	T/S	SKRIFSTOFURÝMI NORÐUR
S2 1.40	T/S	SKRIFSTOFURÝMI NORÐUR
S2 1.41	T/S	SKRIFSTOFURÝMI NORÐUR
S2 1.42	T/S	SKRIFSTOFURÝMI NORÐUR
S2 1.43	T/S	SKRIFSTOFURÝMI NORÐUR
S2 1.44	T/S	SKRIFSTOFURÝMI NORÐUR
S2 1.45	T/S	ACCESS MANAGER, ADGANGSSTYRIKERFI
S2 1.46	T/S	SENDIR, ADGANGSSTYRIKERFI
S2 1.47	T/S	TIL VARA
S2 1.48	T/S	TIL VARA

FIBER OPTICAL  
4 PARA MULTIMODE LÍÐSLEIDARASKÚFFA  
4 PARA MULTIMODE LÍÐSLEIDARASKÚFFA

230VAC  
+T2.F1.3.2

SKÁPUR S2  
2. HÆÐ  
PANEL 2

S2 2.01	T/S	PRENTRÝMI
S2 2.02	T/S	PRENTRÝMI
S2 2.03	T/S	PRENTRÝMI
S2 2.04	T/S	PRENTRÝMI
S2 2.05	T/S	TIL VARA
S2 2.06	T/S	TIL VARA
S2 2.07	T/S	TIL VARA
S2 2.08	T/S	TIL VARA
S2 2.09	T/S	TIL VARA
S2 2.10	T/S	TIL VARA
S2 2.11	T/S	TIL VARA
S2 2.12	T/S	ACCESS PUNKTUR
S2 2.13	T/S	ACCESS PUNKTUR
S2 2.14	T/S	ACCESS PUNKTUR
S2 2.15	T/S	TIL VARA
S2 2.16	T/S	TIL VARA
S2 2.17	T/S	TIL VARA
S2 2.18	T/S	TIL VARA
S2 2.19	T/S	TIL VARA
S2 2.20	T/S	TIL VARA
S2 2.21	T/S	TIL VARA
S2 2.22	T/S	TIL VARA
S2 2.23	T/S	TIL VARA
S2 2.24	T/S	TIL VARA
S2 2.25	T/S	TIL VARA
S2 2.26	T/S	TIL VARA
S2 2.27	T/S	TIL VARA
S2 2.28	T/S	TIL VARA
S2 2.29	T/S	TIL VARA
S2 2.30	T/S	TIL VARA
S2 2.31	T/S	TIL VARA
S2 2.32	T/S	TIL VARA
S2 2.33	T/S	TIL VARA
S2 2.34	T/S	TIL VARA
S2 2.35	T/S	TIL VARA
S2 2.36	T/S	TIL VARA
S2 2.37	T/S	TIL VARA
S2 2.38	T/S	TIL VARA
S2 2.39	T/S	TIL VARA
S2 2.40	T/S	TIL VARA
S2 2.41	T/S	TIL VARA
S2 2.42	T/S	TIL VARA
S2 2.43	T/S	TIL VARA
S2 2.44	T/S	TIL VARA
S2 2.45	T/S	TIL VARA
S2 2.46	T/S	TIL VARA
S2 2.47	T/S	TIL VARA
S2 2.48	T/S	TIL VARA

FIBER OPTICAL  
4 PARA MULTIMODE LÍÐSLEIDARASKÚFFA  
4 PARA MULTIMODE LÍÐSLEIDARASKÚFFA

230VAC  
+T2.F1.3.3

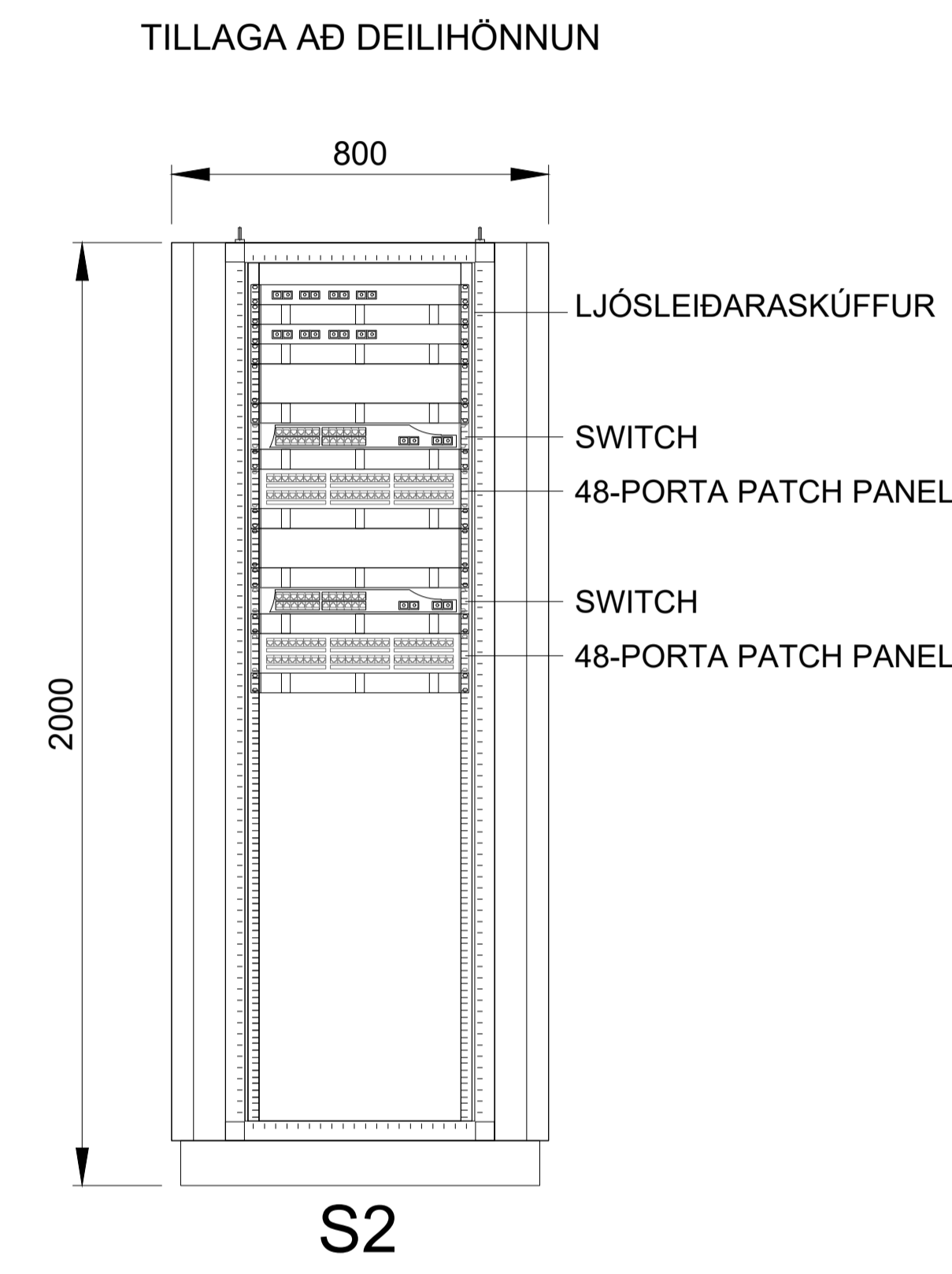

- TÁKNASKÝRINGAR
- BÚNAÐUR
  - T/S TS RJ-45 FJARSKIPTATENGILL

ÚTGÁFUFERILL

ÚTG.	DAGS.	SKÝRINGAR	HANNAÐ	YFIRF.	SAMB.
01	22.11.2024	VERKTEIKNING	KKR	SFB	HPP

DAGS. UNDIRSKRIFTAR	F.H. MANNVITS (NAFN OG KT.)
22.11.2024	Hafsteinn Þór Pétursson, kt. 030371-5429 hafpe@cowi.com
DAGS. UNDIRSKRIFTAR	SAMRÆMINGARHÖNNUÐUR / HÖNNUNARSTJÓRI (NAFN OG KT.)
22.11.2024	Andri Martin Sigurðsson, kt. 170583-4429 anmsn@cowi.com

BYGGT Á AÐALUPPDRATTUM - DAGS.: 11.06.2024 - ÚTGÁFA: 01



HEITI VERKS  
COLAS ÞJÓNUSTU- OG STARFSMANNAHÚS  
GULLHELLA 1  
221 - HAFNARFJÖRÐUR

HEITI TEIKNINGAR  
RAFKERFI  
KERFISMYND - FJARSKIPTASKÁPUR S2 - 2.HÆÐ

FRUMÚTGÁFA	MKV.	STÆRD
15.09.2023	-	A1
VERKNÚMÉR	VERKHLUTI	TEIKNINGANÚMÉR
2.110.192	000	EDR-8X03
		ÚTGÁFA
		01

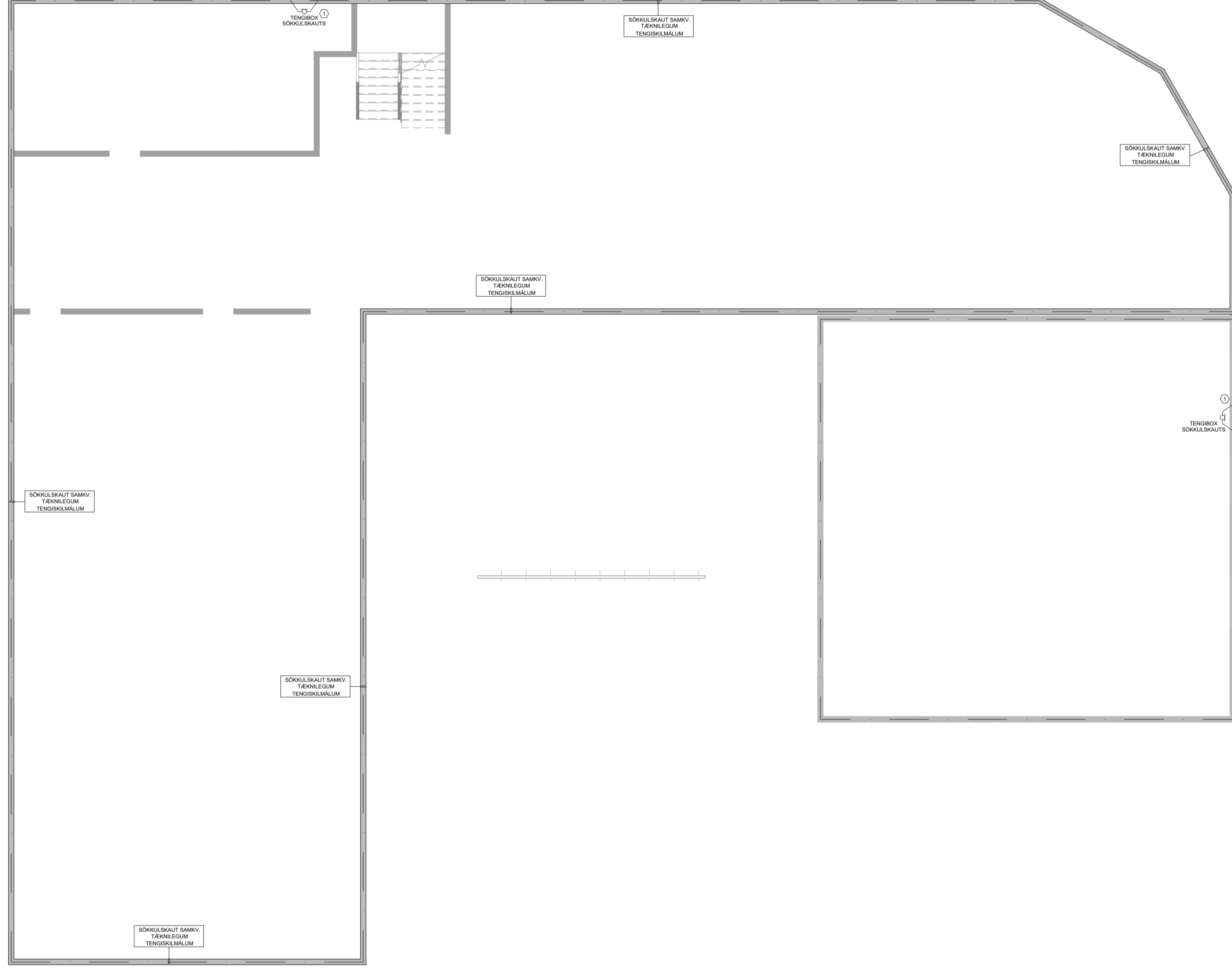
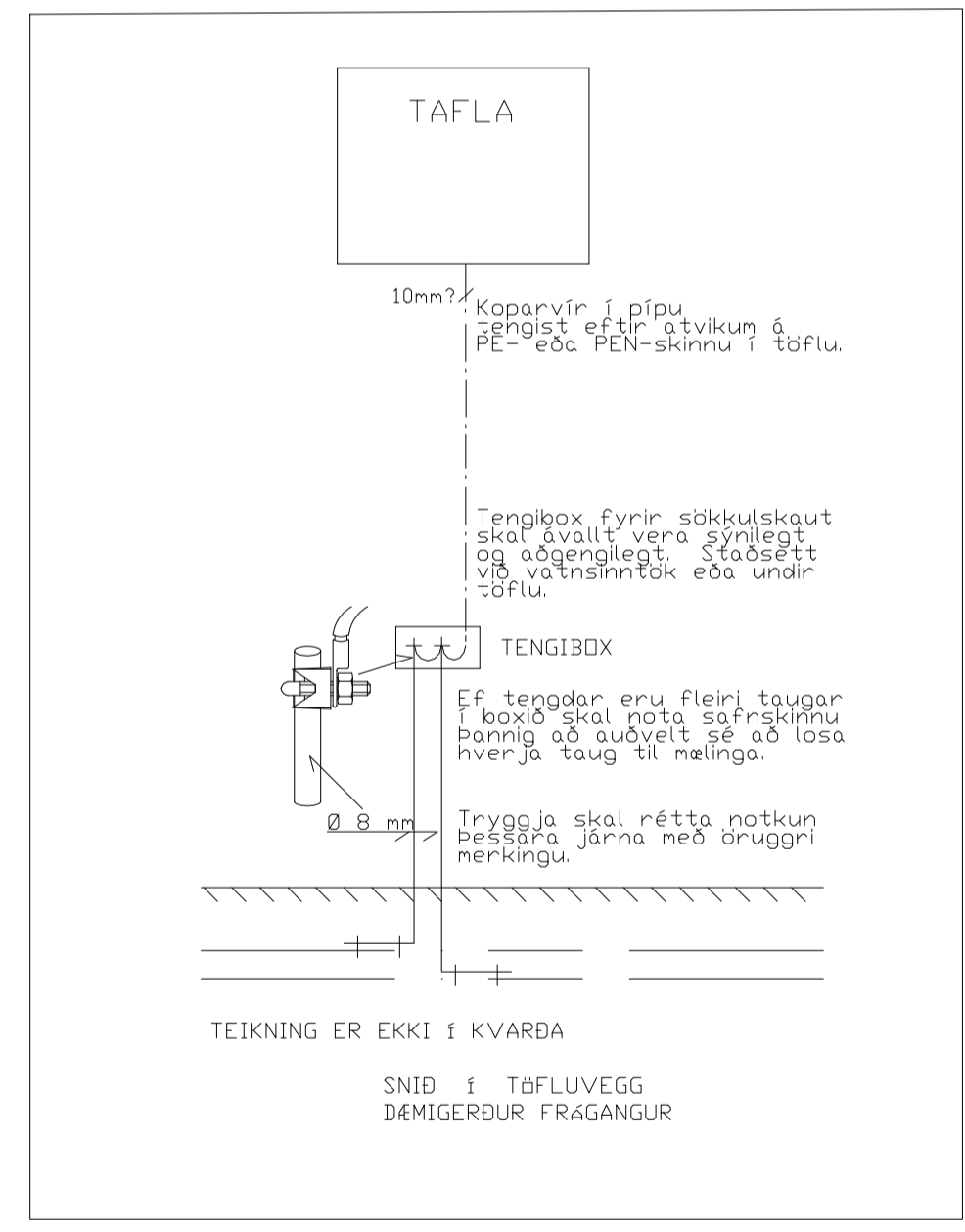
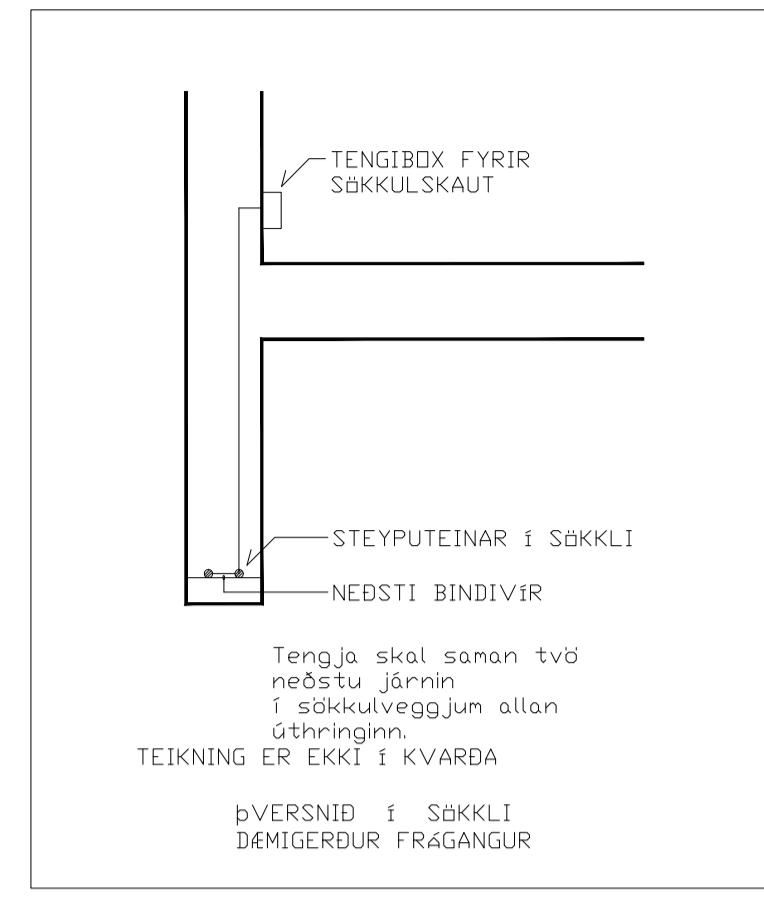
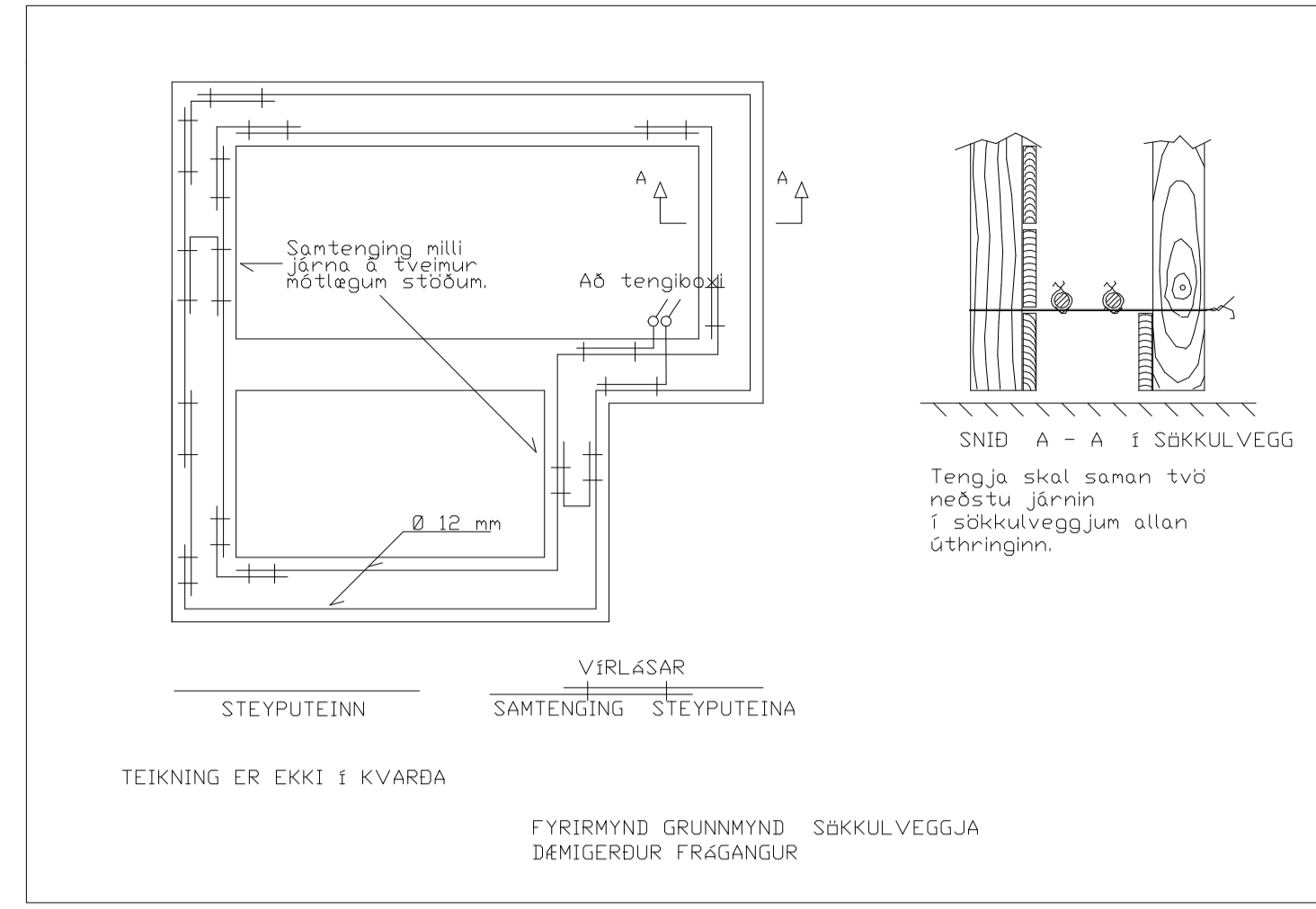

**SKÝRINGAR:**

SÖKKULSKAUTJÁRN Í SÖKKULVEGGJUM OG STEYPUVEINAJÁRN Í UNDIRSTÖÐU SKULU TENGÐ SAMAN MEÐ STEYPUVEINAJÁRNUM OG FEST SAMAN MEÐ VIRLÁSUM.

SAMTENGING SÖKKULSKAUTS, BER JARÐVÍR 25mm<sup>2</sup> TENGIST VIÐ STEYPUVEINA Í SÖKKLI MEÐ VIRLÁSUM

1 TENGIÐOX FYRIR SÖKKULSKAUT. HÆÐ FRÁ ENDANLEGU GÓLFI Í TENGIÐOX SKAL VERA 400mm

ÚTGÁFUFERILL					
ÚTG.	DAGS.	SKÝRINGAR	HANNAÐ	YFIRF.	SAMB.
01	22.11.2024	VERKTEIKNING	KKR	SFB	HPP
DAGS. UNDIRSKRIFAR		F.H. MANNVITS (NAFN OG KT.)			
22.11.2024		Halsteinn Þór Pétursson, kt. 030371-5429 halpe@cowi.com			
DAGS. UNDIRSKRIFAR		SAMRÆMINGARHÖNNUNUR / HÖNNUNARSTJÓRI (NAFN OG KT.)			
22.11.2024		Andri Martin Sigurðsson, kt. 170583-4429 anmsn@cowi.com			
BYGGT Á AÐALUPPDRATTUM - DAGS.: 11.06.2024 - ÚTGÁFA: 01					



HEITI VERKS  
COLAS ÞJÓNUSTU- OG STARFSMANNAHÚS  
GULLHELLA 1  
221 - HAFNARFJÖRÐUR

HEITI TEIKNINGAR  
RAFKERFI  
SÖKKULSKAUT - FYRILITSMYND

FRUMÚTGÁFA	MIK.	STÆRD
15.09.2023	1:100	A1
VERKNÚMÉR	VERKHLUTI	TEIKNINGANÚMÉR
2.110.192	000	EDR-1001
		ÚTGÁFA
		01

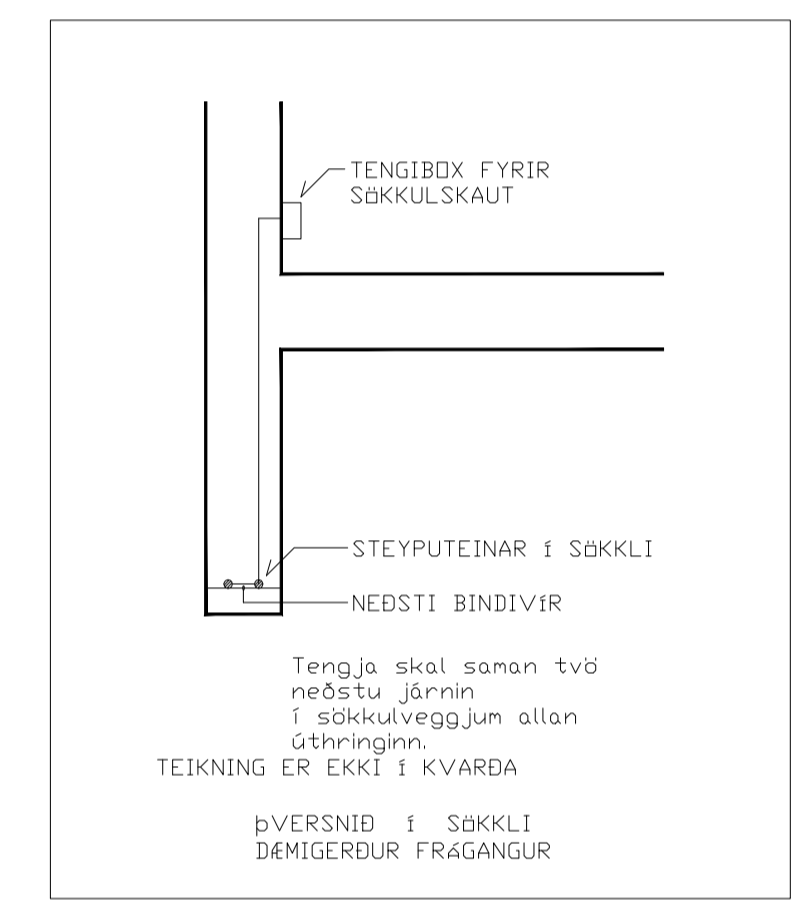
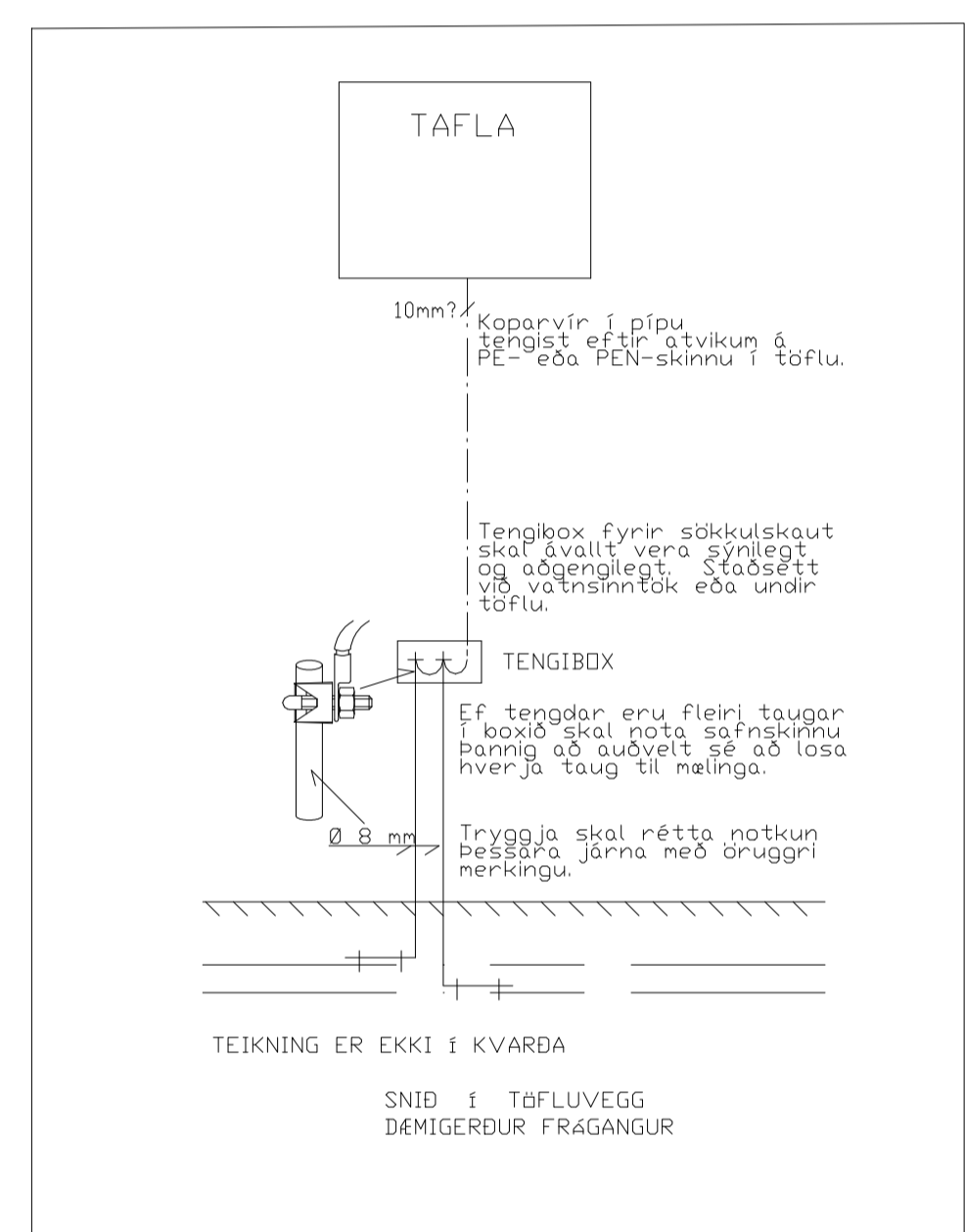
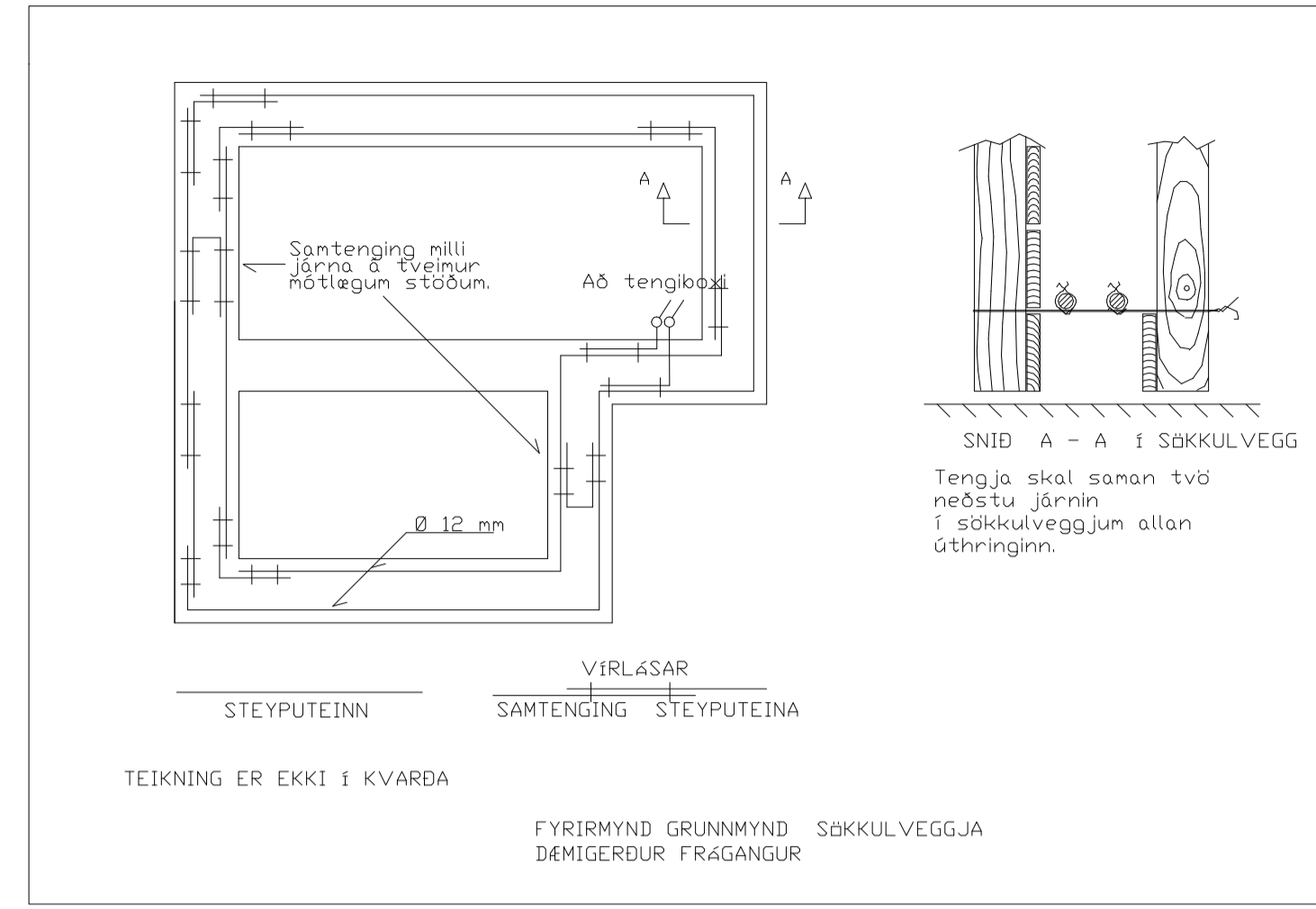
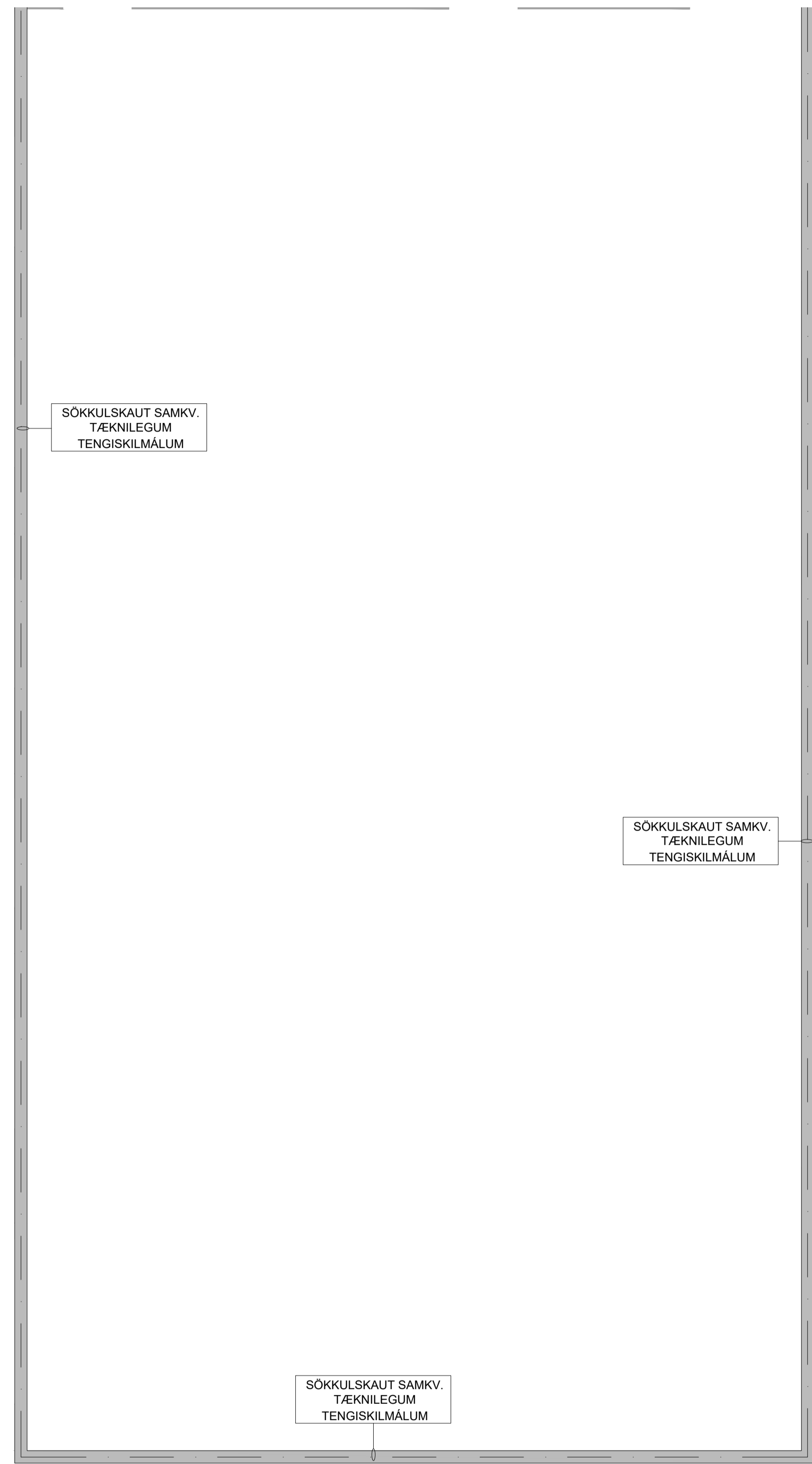

SKÝRINGAR:  
SÖKKULSKAUTJÁRN Í SÖKKULVEGGJUM OG STEYPUVEINAJÁRN Í UNDIRSTÖÐU SKULU TENGD SAMAN MEÐ STEYPUVEINAJÁRNUM OG FEST SAMAN MEÐ VIRLÁSUM.  
SAMTENGING SÖKKULSKAUTS, BER JARÐVÍR 25mm<sup>2</sup> TENGIST VIÐ STEYPUVEINA Í SÖKKLI MEÐ VIRLÁSUM  
1 TENGIBOX FYRIR SÖKKULSKAUT. HÆÐ FRÁ ENDANLEGU GÓLFI Í TENGIBOX SKAL VERA 400mm

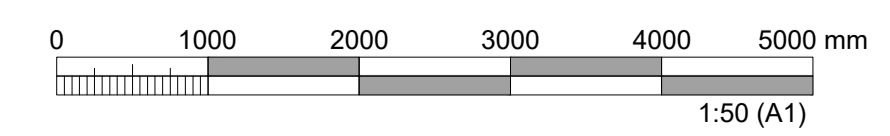

ÚTGÁFUFERILL					
ÚTG.	DAGS.	SKÝRINGAR	HANNAÐ	YFIRF.	SAMB.
01	22.11.2024	VERKTEIKNING	KKR	SFB	HPP

DAGS. UNDIRSKRIFTAR	F.H. MANNVITS (NAFN OG KT.)
22.11.2024	Hafsteinn Þór Pétursson, kt. 030371-5429 hafpe@cowi.com
DAGS. UNDIRSKRIFTAR	SAMRÆMINGARHÖNNUNUR / HÖNNUNARSTJÓRI (NAFN OG KT.)
22.11.2024	Andri Martin Sigurðsson, kt. 170583-4429 anmsn@cowi.com

BYGGT Á AÐALUPPDRATTUM - DAGS.: 11.06.2024 - ÚTGÁFA: 01



HEITI VERKS  
COLAS ÞJÓNUSTU- OG STARFSMANNAHÚS  
GULLHELLA 1  
221 - HAFNARFJÖRÐUR

HEITI TEIKNINGAR  
RAFKERFI  
SÖKKULSKAUT - SVÆÐI 1

FRUMÚTGÁFA	MKV.	STÆRÐ	
15.09.2023	1:50	A1	
VERKNÚMÉR	VERKHLUTI	TEIKNINGANÚMÉR	ÚTGÁFA
2.110.192	000	EDR-1002	01



PRENTAD: föstudagur, 22. nóvember 2024 16:40:47

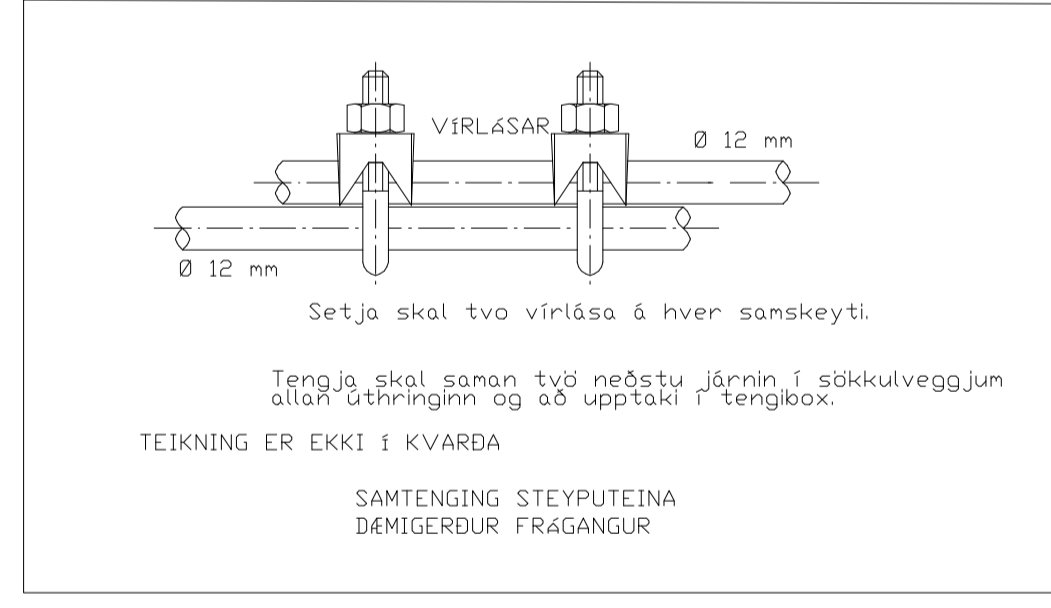
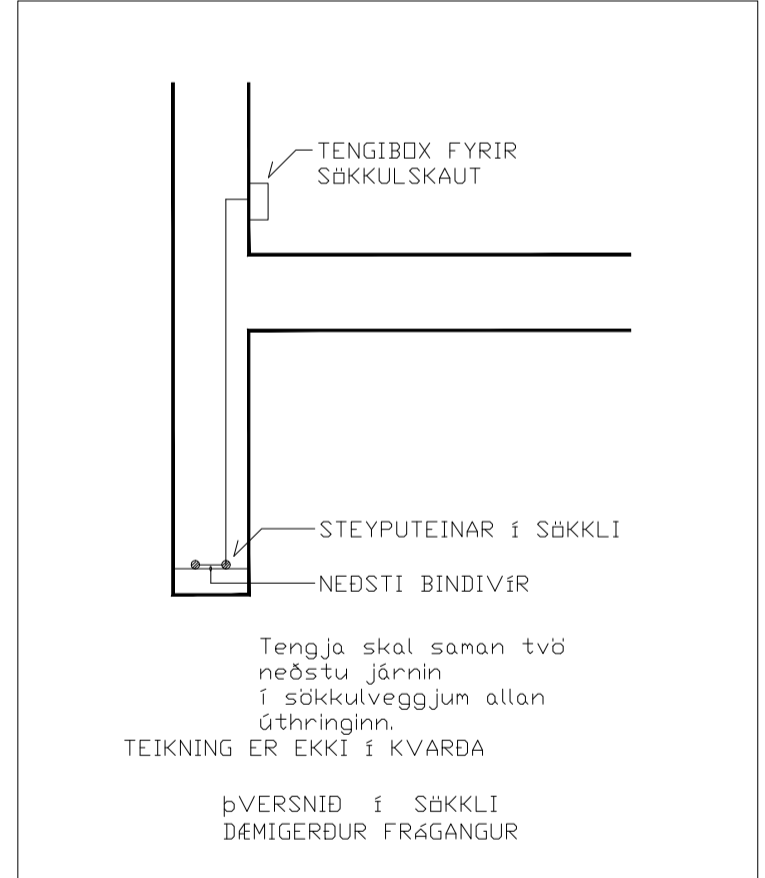
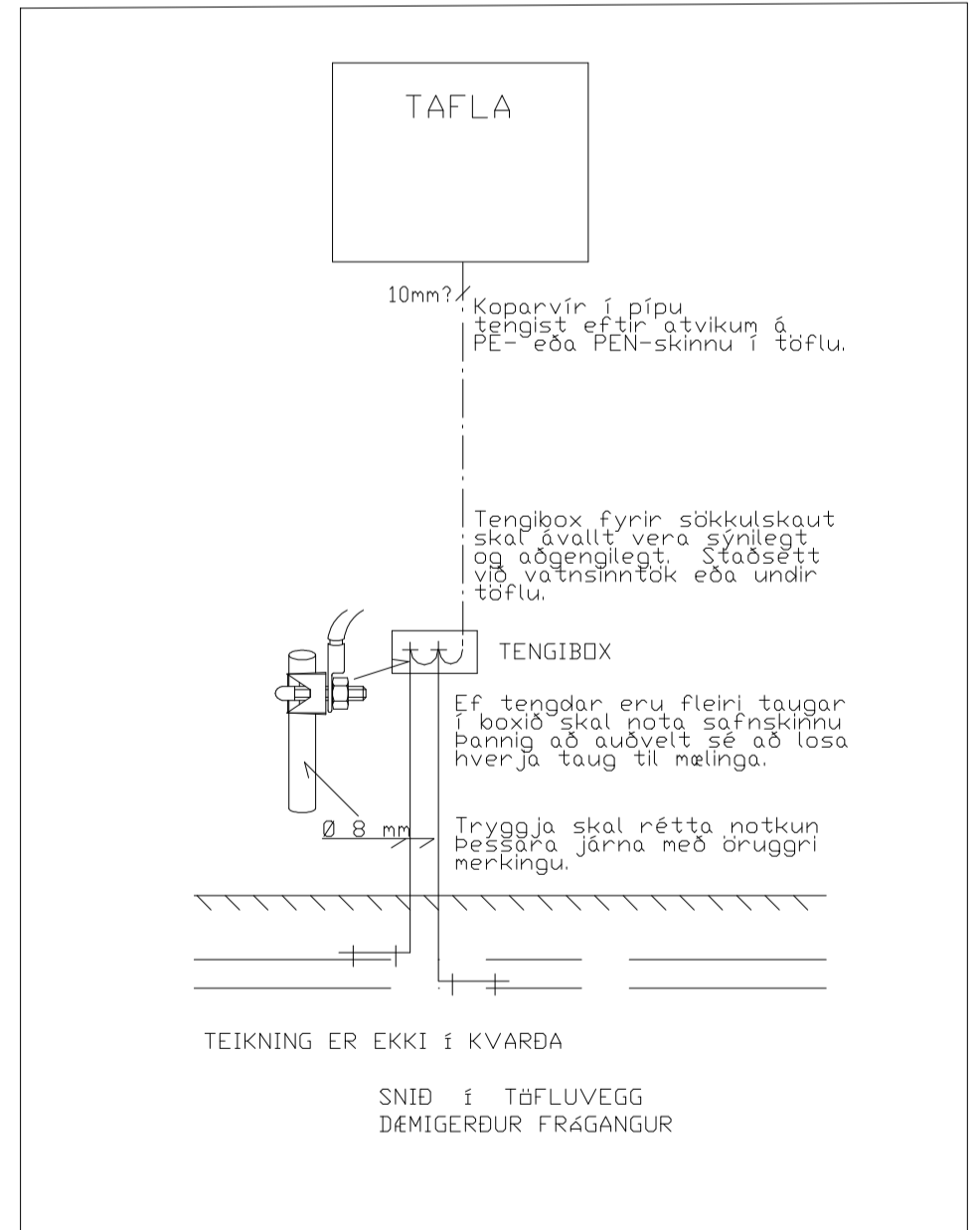
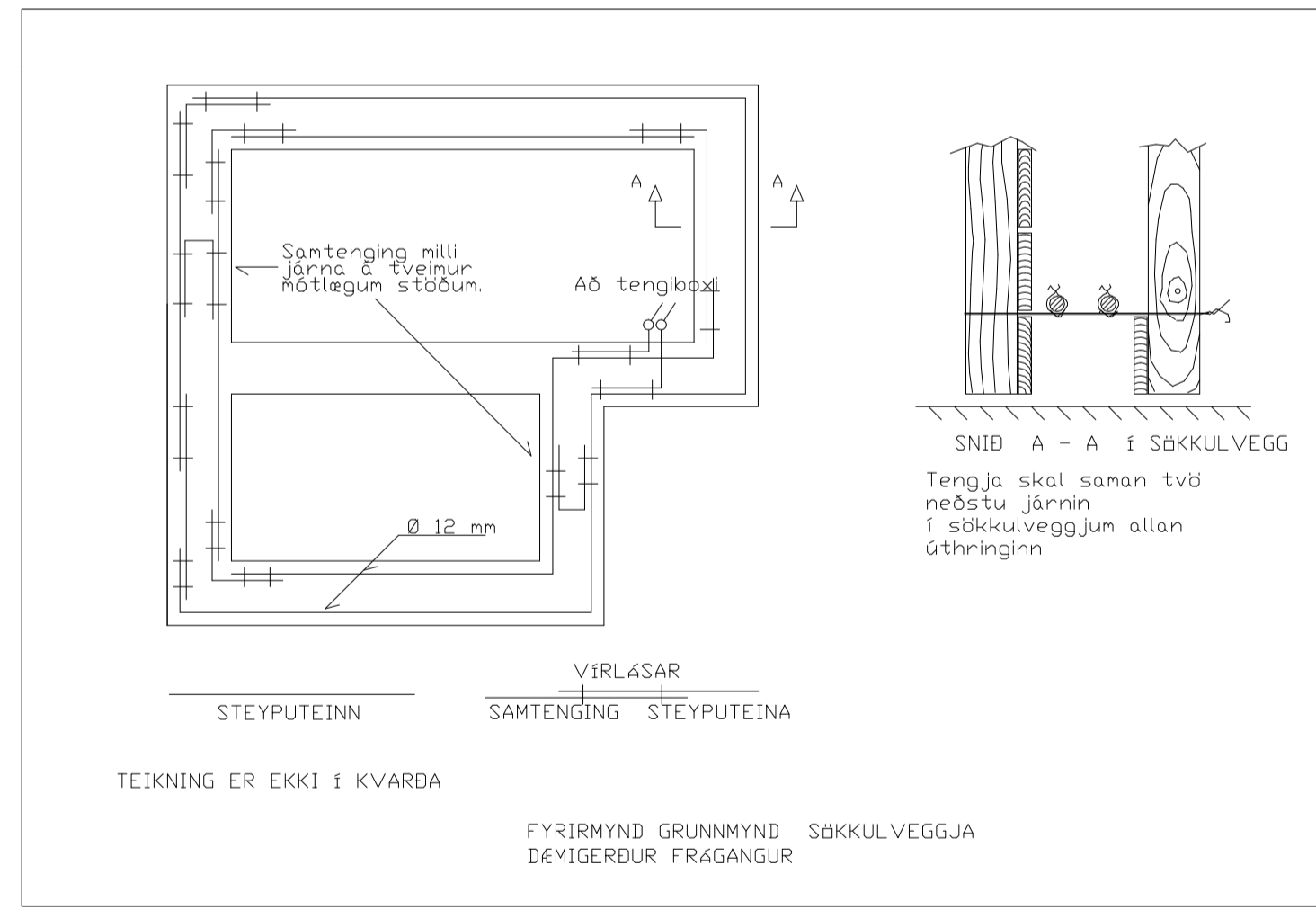
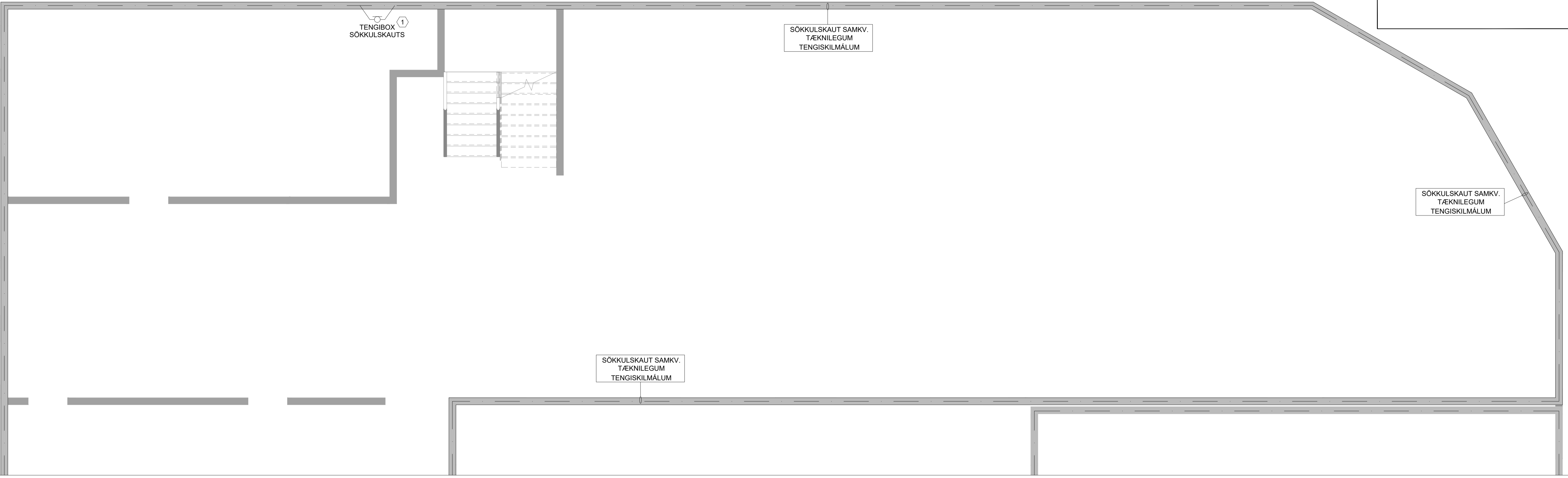

**SKÝRINGAR:**

SÖKKULSKAUTJÁRN Í SÖKKULVEGGJUM OG STEYPUPEINAJÁRN Í UNDIRSTÖÐU SKULU TENGD SAMAN MEÐ STEYPUPEINAJÁRNUM OG FEST SAMAN MEÐ VIRLÁSUM.

SAMTENGING SÖKKULSKAUTS, BER JARÐVÍR 25mm<sup>2</sup> TENGIST VIÐ STEYPUPEINA Í SÖKKLI MEÐ VIRLÁSUM

1 TENGIBOX FYRIR SÖKKULSKAUT. HÆÐ FRÁ ENDANLEGU GÓLFI Í TENGIBOX SKAL VERA 400mm

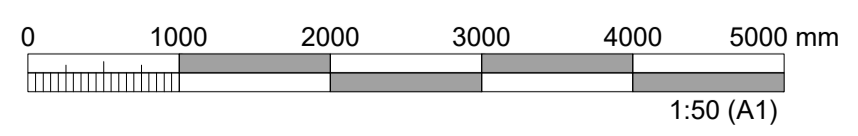

ÚTGÁFUFERILL					
ÚTG.	DAGS.	SKÝRINGAR	HANNAÐ	YFIRF.	SAMP.
01	22.11.2024	VERKTEIKNING	KKR	SFB	HPP

DAGS. UNDIRSKRIFTAR	F.H. MANNVITS (NAFN OG KT.)
22.11.2024	Hafsteinn Þór Pétursson, kt. 030371-5429 hafpe@cowi.com
DAGS. UNDIRSKRIFTAR	SAMRÆMINGARHÖNNUNUR / HÖNNUNARSTJÓRI (NAFN OG KT.)
22.11.2024	Andri Martin Sigurðsson, kt. 170583-4429 anmsn@cowi.com

BYGGT Á AÐALUPPDRATTUM - DAGS.: 11.06.2024 - ÚTGÁFA: 01



HEITI VERKS  
**COLAS ÞJÓNUSTU- OG STARFSMANNAHÚS GULLHELLA 1**  
221 - HAFNARFJÖRÐUR

HEITI TEIKNINGAR  
**RAFKERFI SÖKKULSKAUT - SVÆÐI 2 OG 3**

FRUMÚTGÁFA	MKV.	STÆRÐ
15.09.2023	1:50	A1
VERKNÚMÉR	VERKHLUTI	TEIKNINGANÚMÉR
2.110.192	000	EDR-1003
ÚTGÁFA		
01		

TOLVUSKRÁL: S:\2-virki\10102 - HC - Skrifstofubýgging Gullhella \Vinnuupplýsingar\KCR - COLAS\RAFkerfi\Sökkulskaut.dwg

PRENTAD: föstudagur, 22. nóvember 2024 16:43:31

KERFI

A

B

C

D

E

F

G

H

A

B

C

D

E

F

G

H

A

B

C

D

E

F

G

H

A

B

C

D

E

F

G

H



SÖKKULSKAUT SAMKV. TEKNILEGUM TENGISKILMÁLUM

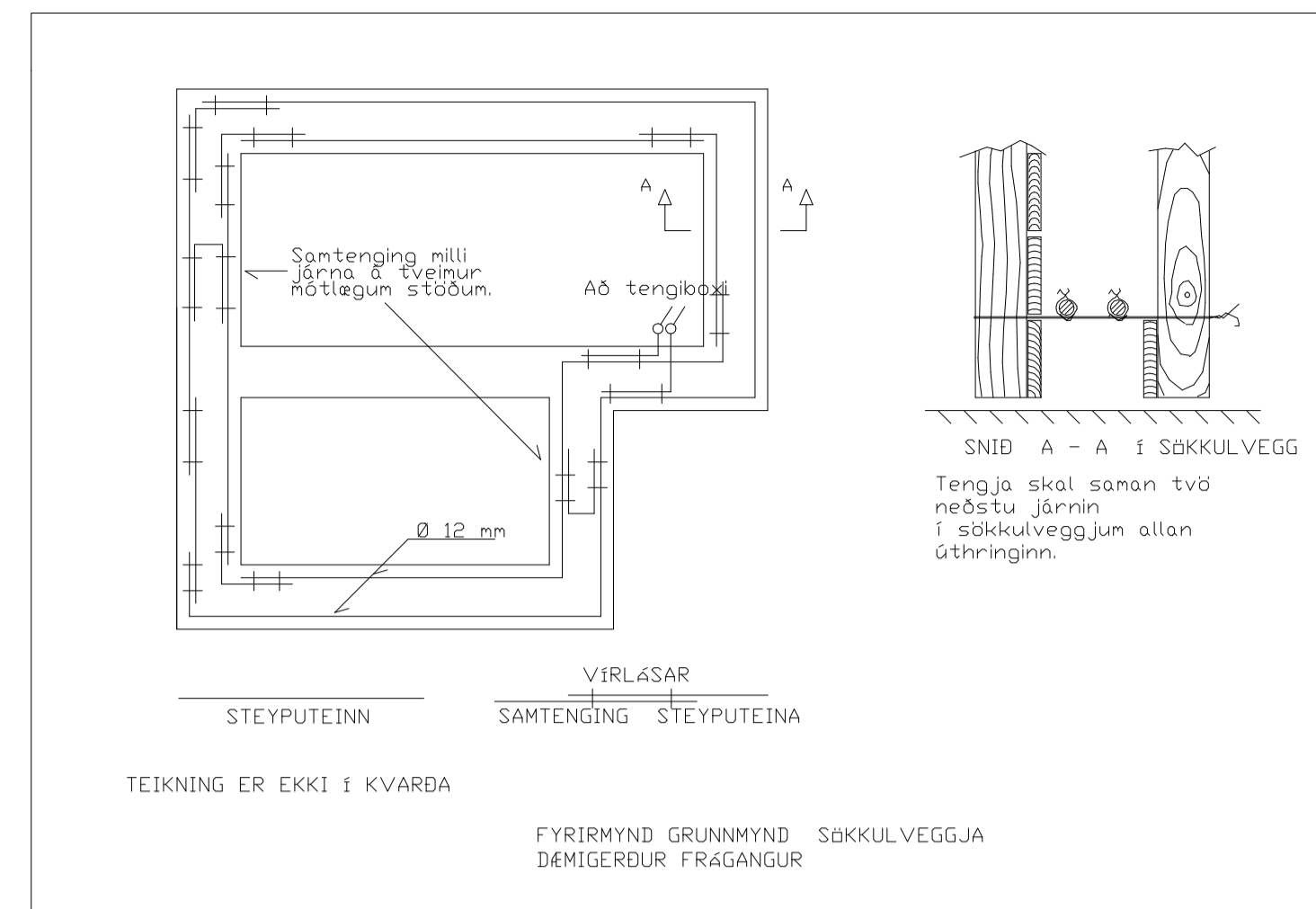

TEIKNING ER EKKI Í KVARÐA

FYRIRMYND GRUNNMYND SÖKKULVEGGJA DÆMIGERÐUR FRÁGANGUR

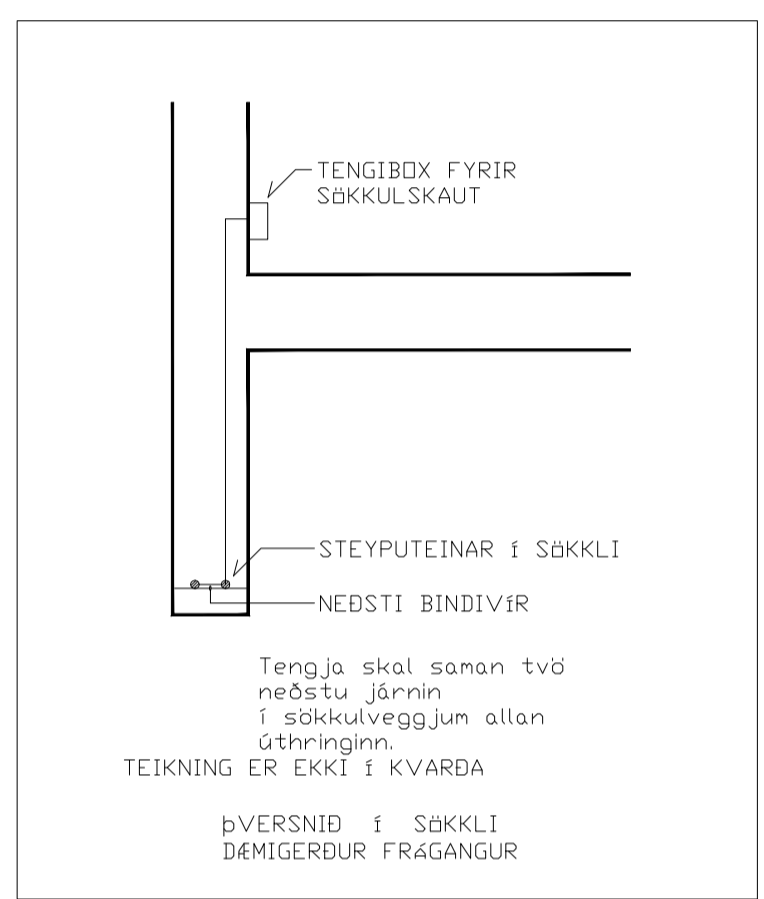

TEIKNING ER EKKI Í KVARÐA

DÆMIGERÐUR FRÁGANGUR

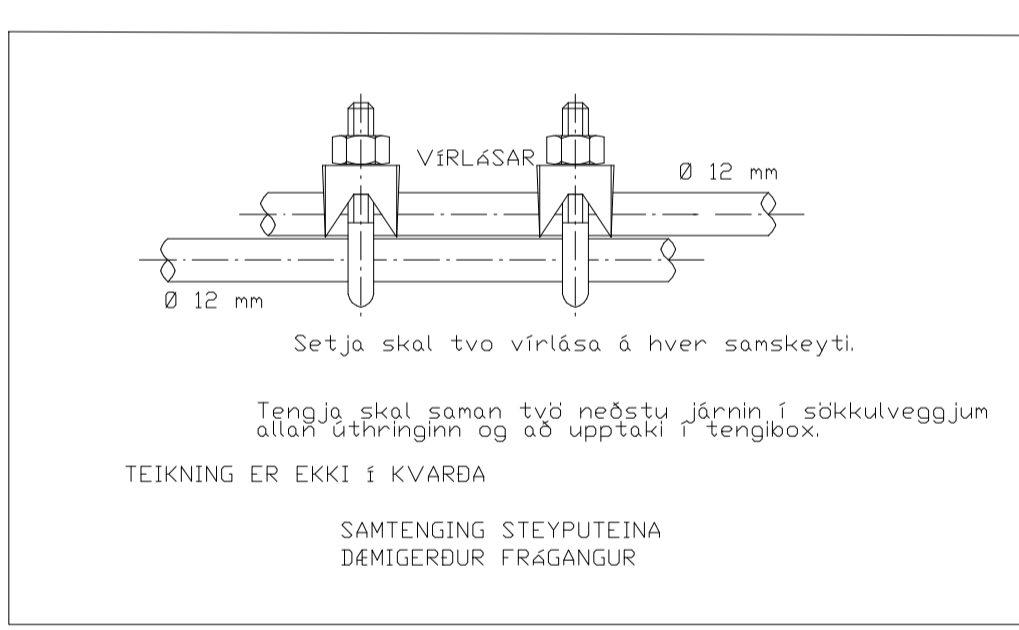

TEIKNING ER EKKI Í KVARÐA

SAMTENGING STEYPUPEINA DÆMIGERÐUR FRÁGANGUR

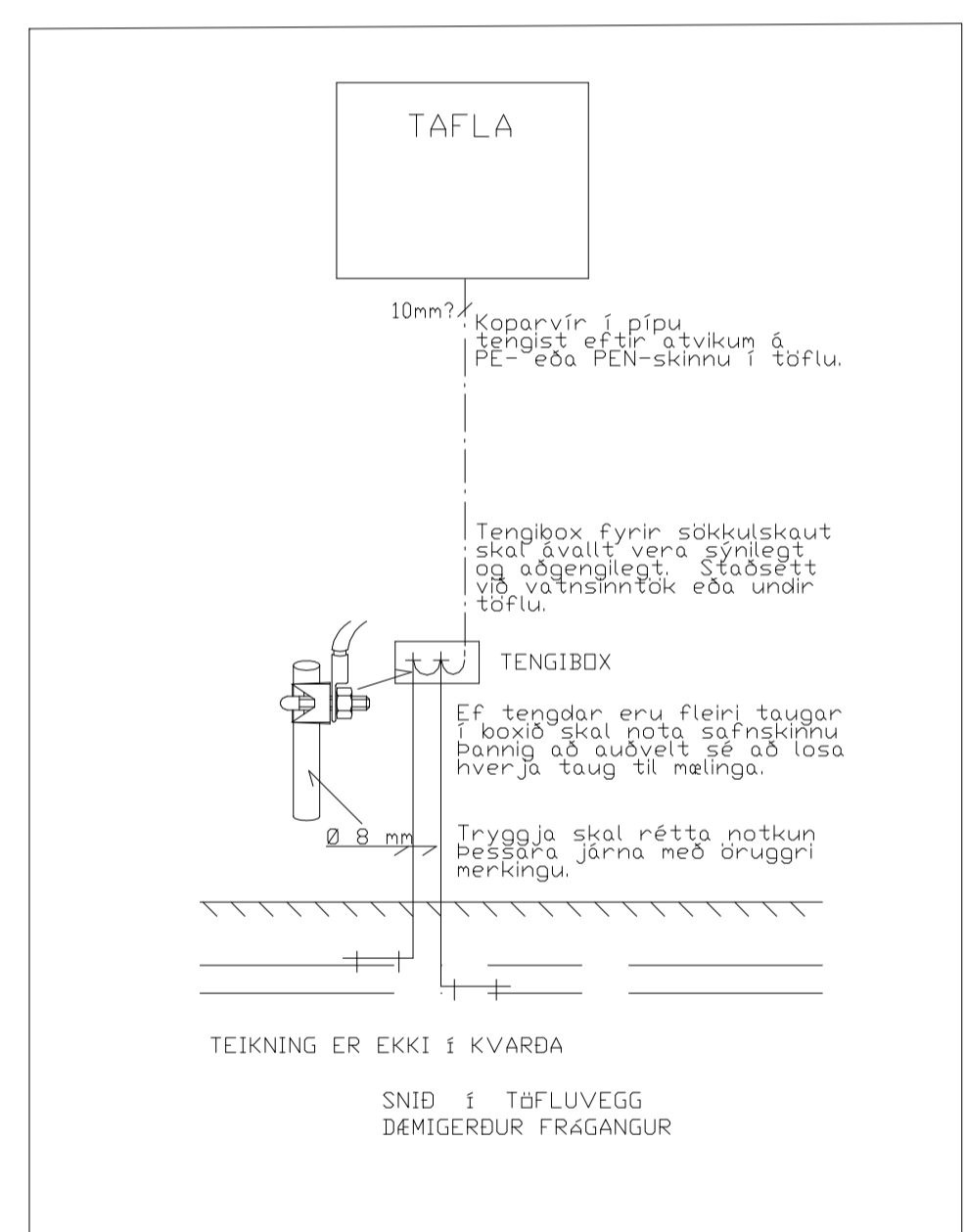

TEIKNING ER EKKI Í KVARÐA

SNID Í TÖFLUVEGG DÆMIGERÐUR FRÁGANGUR

TENGIBOX SÖKKULSKAUTS

SKÝRINGAR:

SÖKKULSKAUTJÁRN Í SÖKKULVEGGJUM OG STEYPUPEINAJÁRN Í UNDIRSTÖÐU SKULU TENGÐ SAMAN MEÐ STEYPUPEINAJÁRNUM OG FEST SAMAN MEÐ VIRLÁSUM.

SAMTENGING SÖKKULSKAUTS, BER JARÐVÍR 25mm² TENGIST VIÐ STEYPUPEINA Í SÖKKLI MEÐ VIRLÁSUM

1 TENGIBOX FYRIR SÖKKULSKAUT. HÆÐ FRÁ ENDANLEGU GÓLFI Í TENGIBOX SKAL VERA 400mm

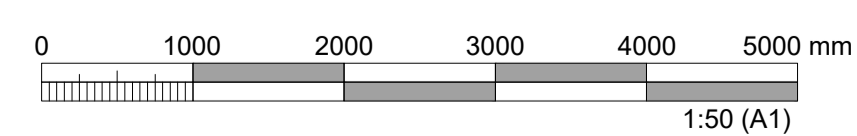

ÚTGÁFUFERILL					
ÚTG.	DAGS.	SKÝRINGAR	HANNAÐ	YFIRF.	SAMB.
01	22.11.2024	VERKTEIKNING	KKR	SFB	HPP

DAGS. UNDIRSKRIFTAR	F.H. MANNVITS (NAFN OG KT.)
22.11.2024	Hafsteinn Þór Pétursson, kt. 030371-5429 halpe@cowi.com
DAGS. UNDIRSKRIFTAR	SAMRÆMINGARHÖNNUBUR / HÖNNUNARSTJÓRI (NAFN OG KT.)
22.11.2024	Andri Martin Sigurðsson, kt. 170583-4429 anmsn@cowi.com

BYGGT Á ABALUPPDRATTUM - DAGS.: 11.06.2024 - ÚTGÁFA: 01



HEITI VERKS  
COLAS ÞJÓNUSTU- OG STARFSMANNAHÚS  
GULLHELLA 1  
221 - HAFNARFJÖRÐUR

HEITI TEIKNINGAR  
RAFKERFI  
SÖKKULSKAUT - SVÆÐI 4

FRUMÚTGÁFA	MKV.	STÆRD
15.09.2023	1:50	A1
VERKNÚMÉR	VERKHLUTI	TEIKNINGANÚMÉR
2.110.192	000	EDR-1004
		ÚTGÁFA
		01

TÖLUSKRÁ: S:\2-virki\10102 - HC - Skrifstofubýgging Gullhella\10102\framfarir\KOR - COLAS\framfarir\Sökkulskaut.dwg

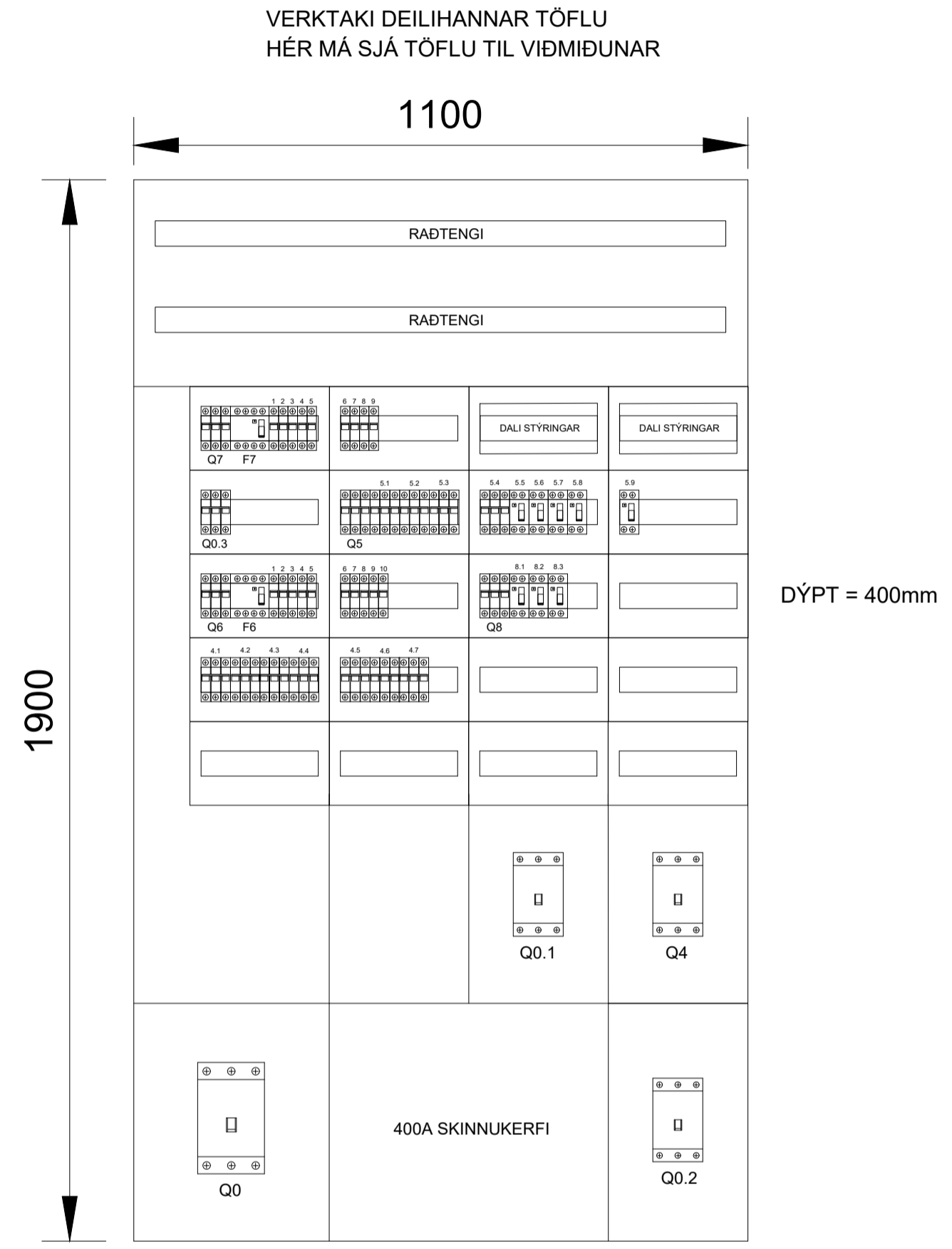
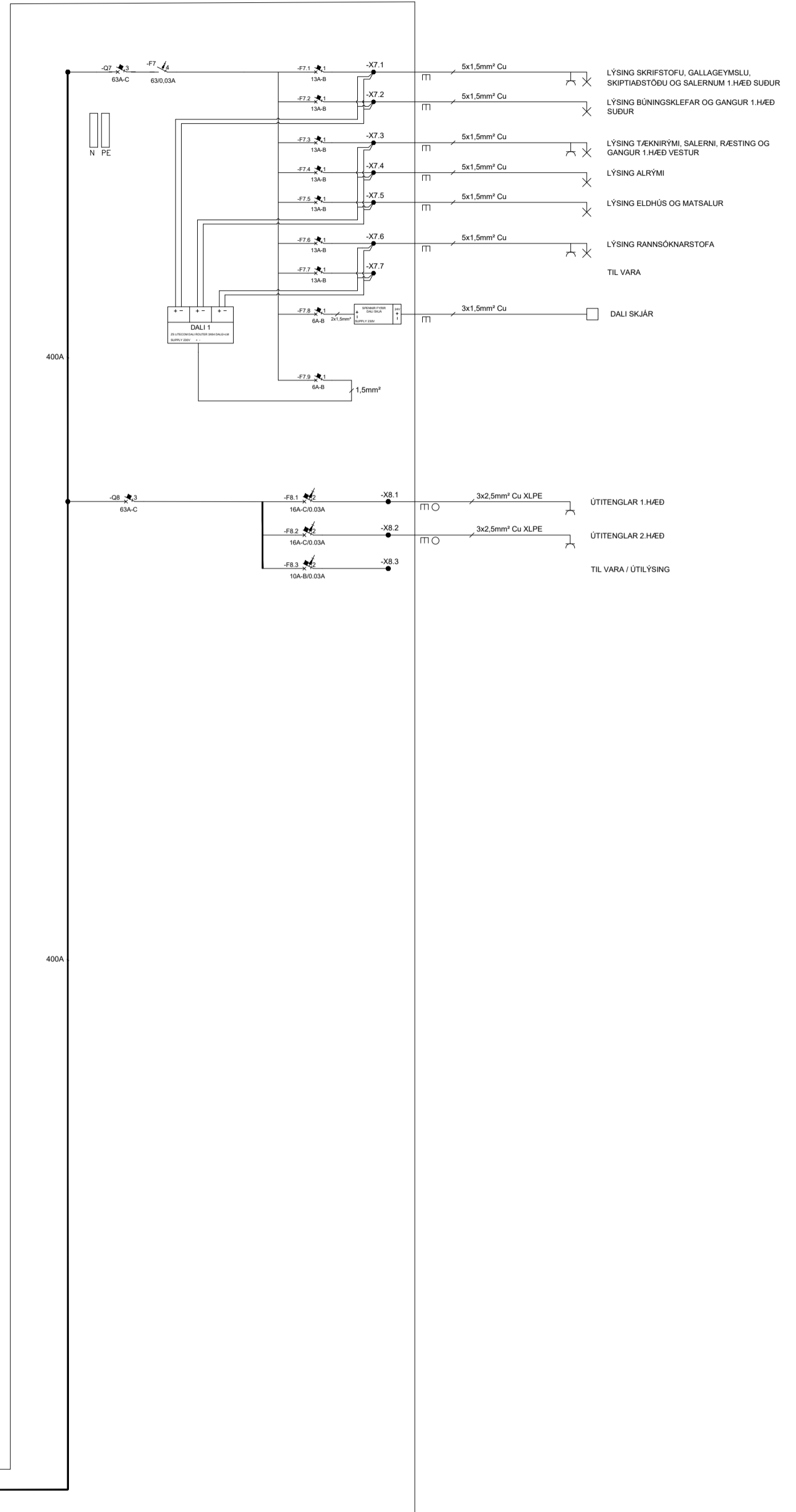
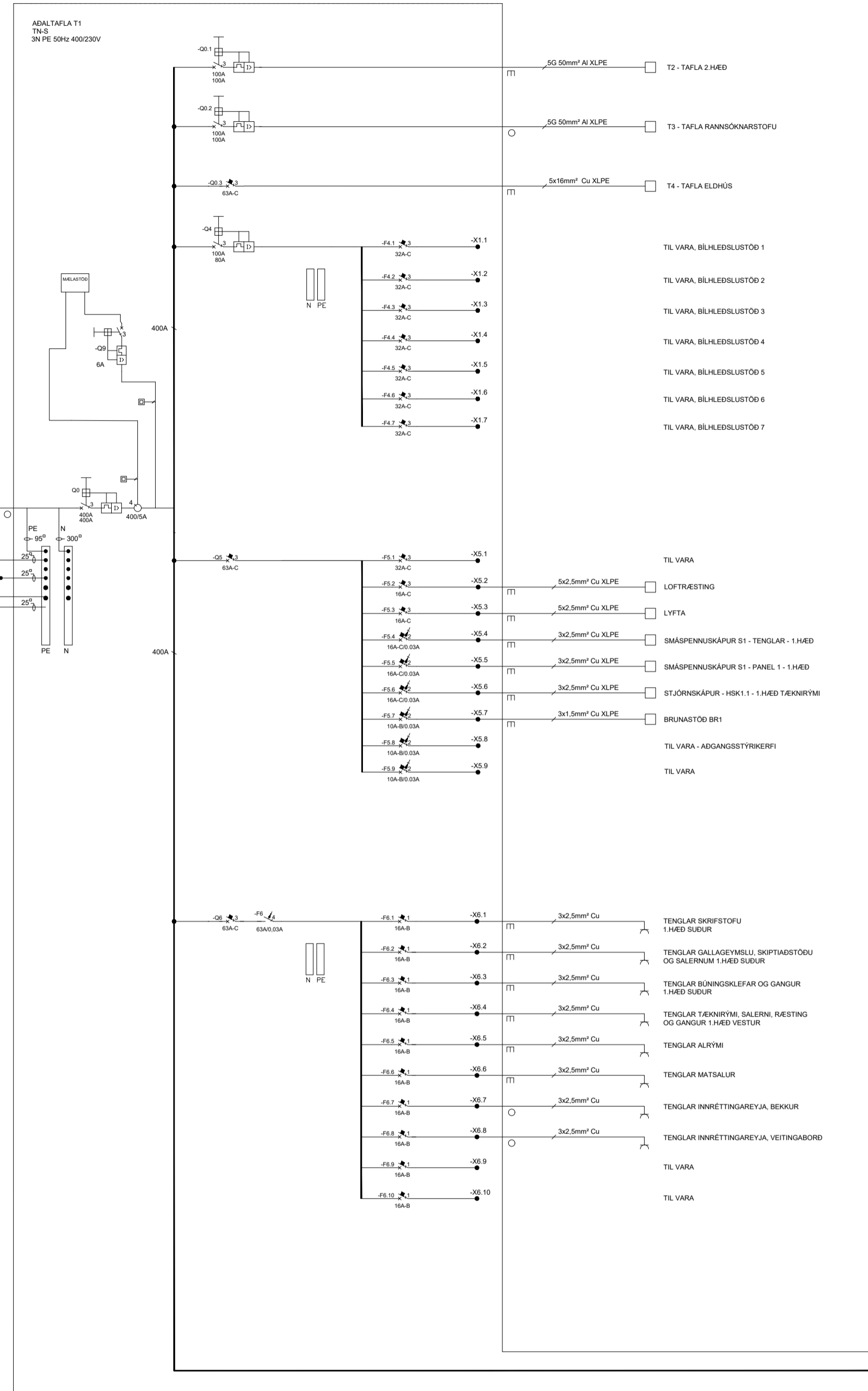

T1

ÚTGÁFUFERILL					
ÚTG.	DAGS.	SKÝRINGAR	HANNAÐ	YFIRF.	SAMB.
01	22.11.2024	VERKTEIKNING	KKR	SFB	HÞP

DAGS. UNDIRSKRIFTAR	F.H. MANNVITS (NAFN OG KT.)
22.11.2024	Hafsteinn Þór Pétursson, kt. 030371-5429 hafpe@cowi.com
DAGS. UNDIRSKRIFTAR	SAMRÆMINGARHÖNNUÐUR / HÖNNUNARSTJÓRI (NAFN OG KT.)
22.11.2024	Andri Martin Sigurðsson, kt. 170583-4429 anmsn@cowi.com

BYGGT Á ADALUPPDRATTUM - DAGS.: 11.06.2024 - ÚTGÁFA: 01



HEITI VERKS  
COLAS ÞJÓNUSTU- OG STARFSMANNAHÚS  
GULLHELLA 1  
221 - HAFNARFJÖRÐUR

HEITI TEKNINGAR  
RAFKERFI  
EINLÍNUMYND - ADALTAFLA T1 - 1.HÆD TÆKNIRÝMI

FRUMÚTGÁFA	MKV.	STÆRD
15.09.2023	-	A1
VERKNÚMÉR	VERKHLUTI	TEKNINGANÚMÉR
2.110.192	000	EDR-2101
ÚTGÁFA	01	

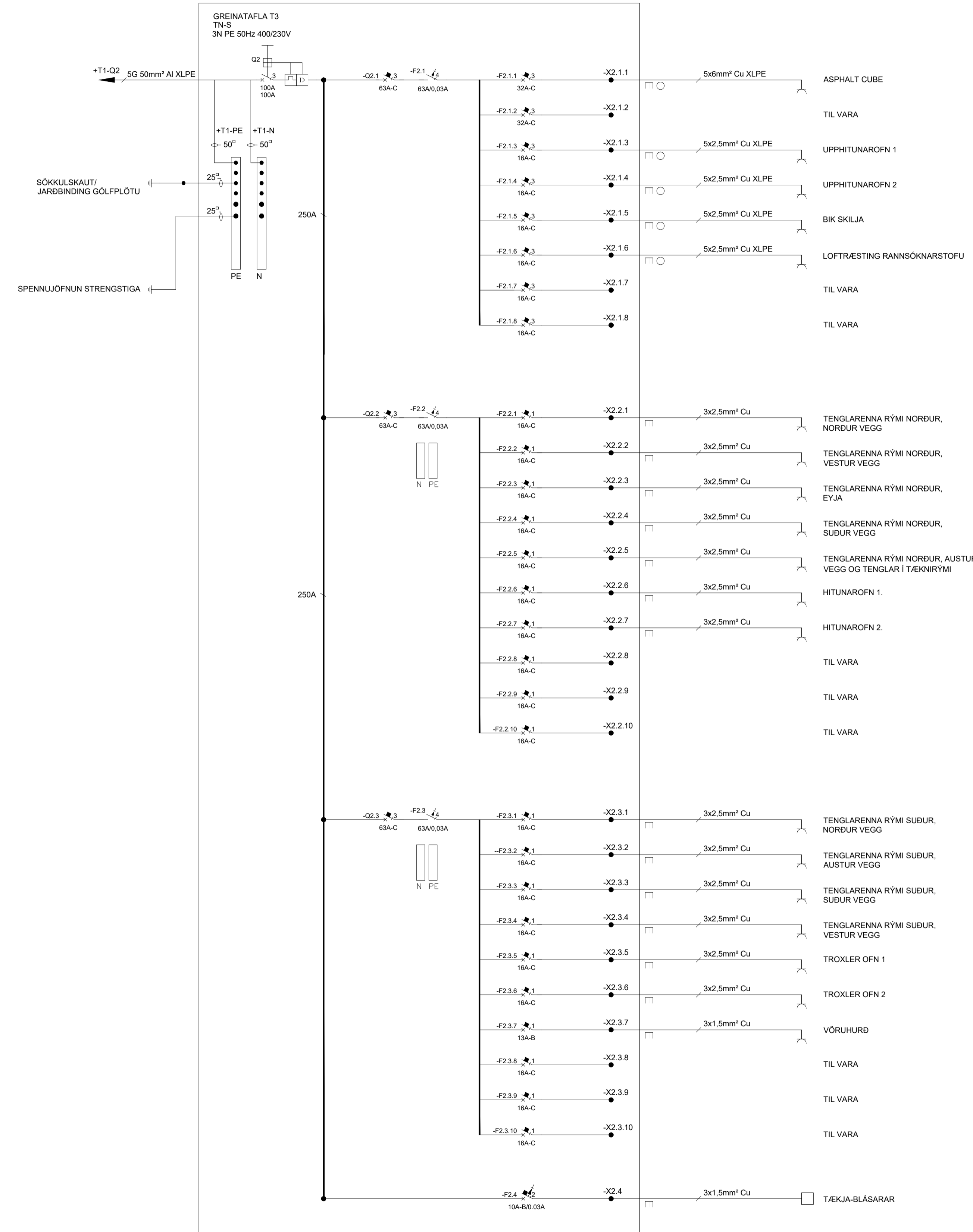

VERKTAKI DEILIHANNAR TÖFLU  
HÉR MÁ SJÁ TÖFLU TIL VIÐMIDUNAR

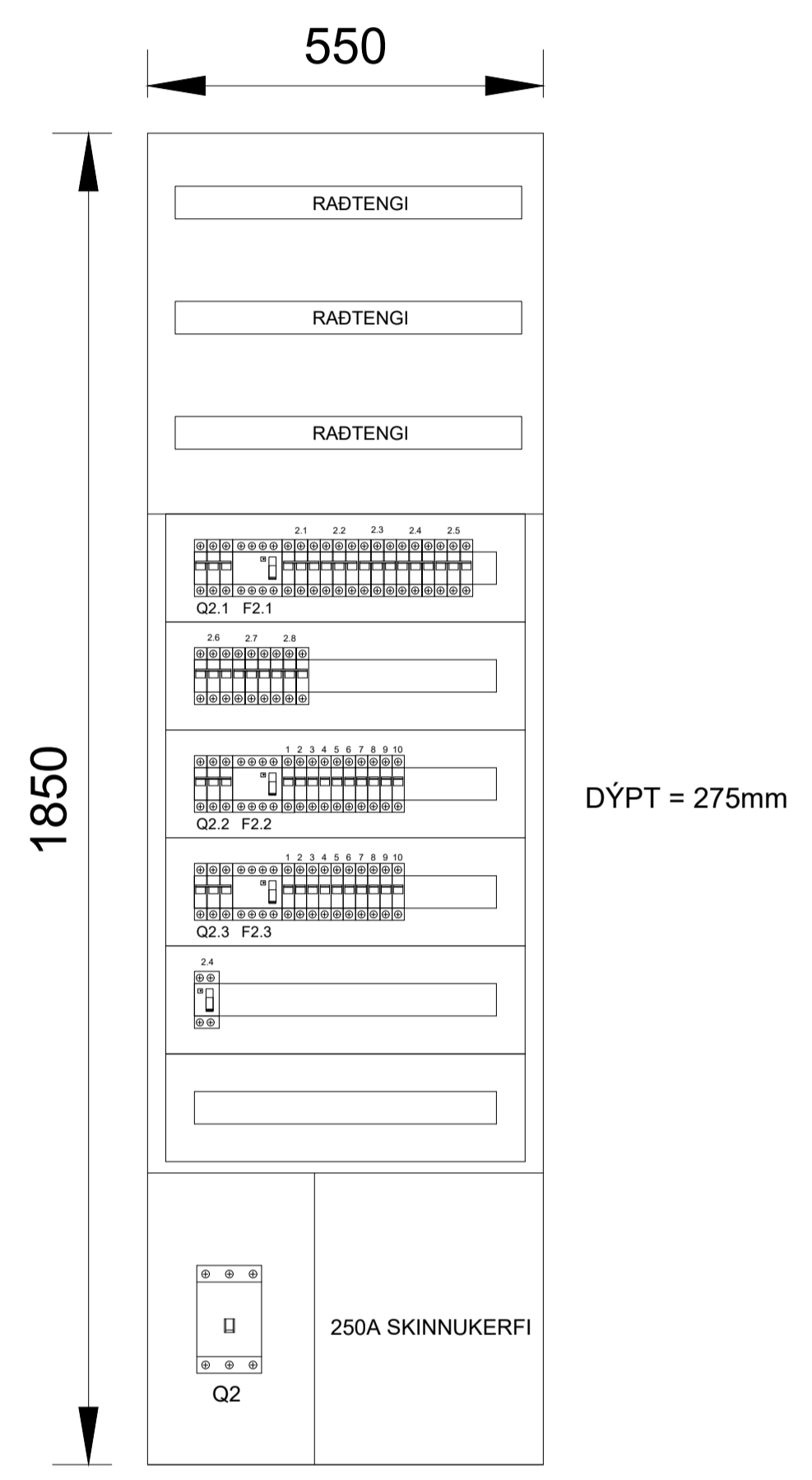

T3

ÚTGÁFUFERILL					
ÚTG.	DAGS.	SKÝRINGAR	HANNAÐ	YFIRF.	SAMB.
01	22.11.2024	VERKTEIKNING	KKR	SFB	HBP

DAGS. UNDIRSKRIFTAR	F.H. MANNVITS (NAFN OG KT.)
22.11.2024	Hafsteinn Þór Pétursson, kt: 030371-5429 hafpe@cowi.com
DAGS. UNDIRSKRIFTAR	SAMRÆMINGARHÖNNUÐUR / HÖNNUNARSTJÓRI (NAFN OG KT.)
22.11.2024	Andri Martin Sigurðsson, kt: 170583-4429 anmsn@cowi.com

BYGGT Á AÐALUPPDRATTUM - DAGS.: 11.06.2024 - ÚTGÁFA: 01



HEITI VERKS  
COLAS ÞJÓNUSTU- OG STARFSMANNAHÚS  
GULLHELLA 1  
221 - HAFNARFJÖRÐUR

HEITI TEKNINGAR  
RAFKERFI  
EINLÍNUMYND - TAFLA T3 - 1.HÆÐ RANNSÓKNARSTOFA

FRUMÚTGÁFA	15.09.2023	MKV.	-	STÆRD	A1
VERKNÚMÉR	2.110.192	VERKHLUTI	000	TEKNINGANÚMÉR	EDR-2102
ÚTGÁFA	01	ÚTGÁFA	01		

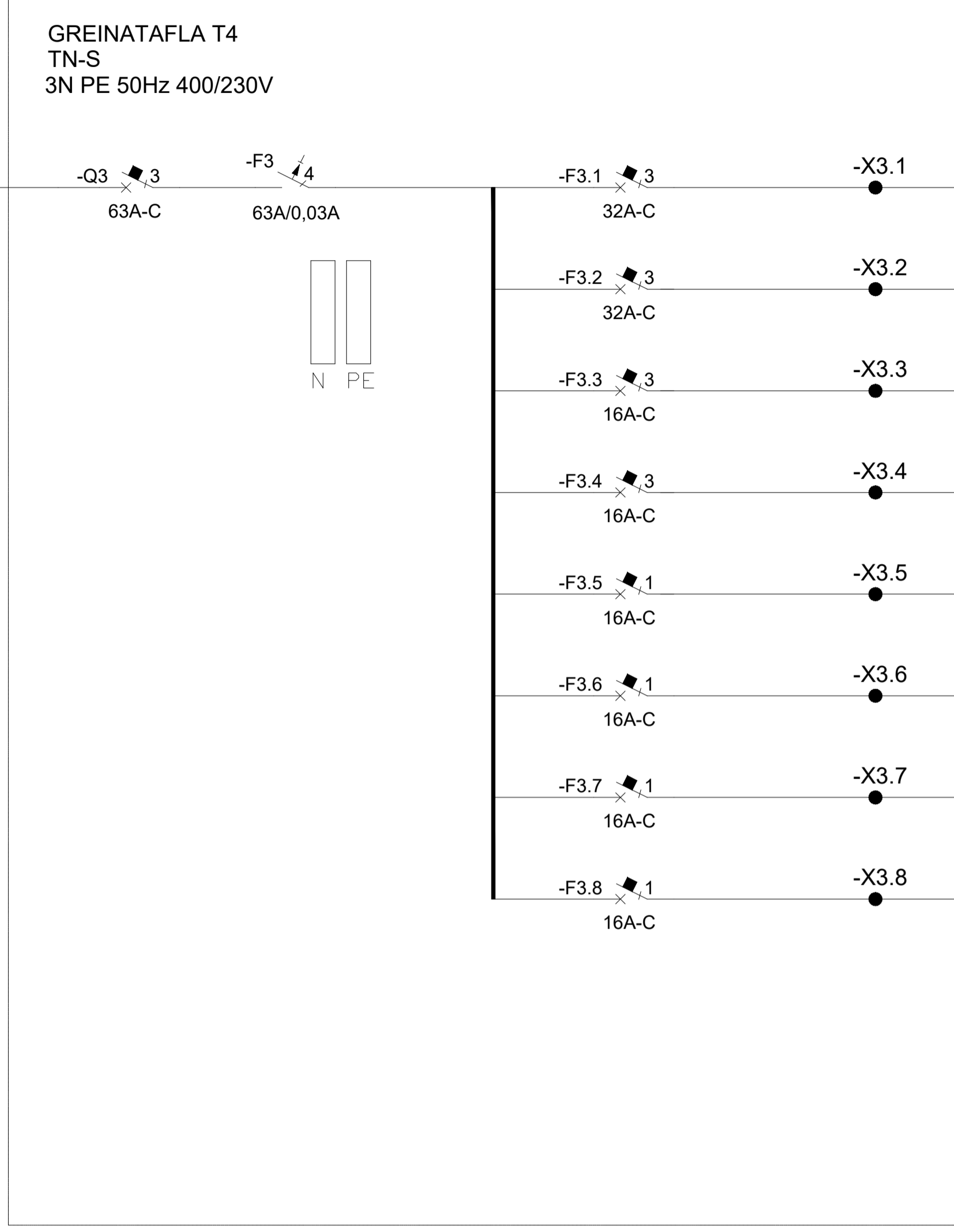

VERKTAKI DEILIHANNAR TÖFLU  
 HÉR MÁ SJÁ TÖFLU TIL VIÐMIÐUNAR

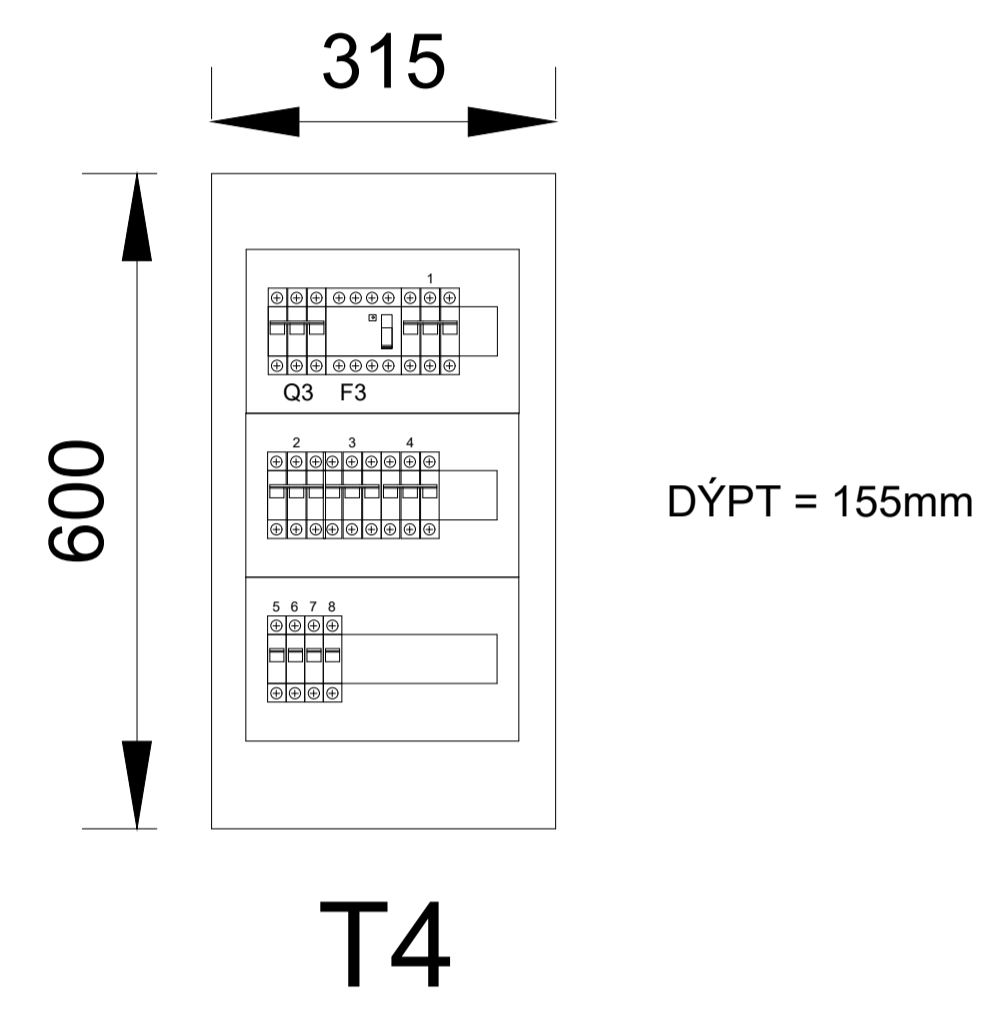

ÚTGÁFUFERILL					
ÚTG.	DAGS.	SKÝRINGAR	HANNAÐ	YFIRF.	SAMB.
01	22.11.2024	VERKTEIKNING	KKR	SFB	HPP
DAGS. UNDIRSKRIFTAR		F.H. MANNVITS (NAFN OG KT.)			
22.11.2024		Halsteinn Þór Pétursson, kt: 030371-5429 halpe@cowi.com			
DAGS. UNDIRSKRIFTAR		SAMRÆMINGARHÖNNUÐUR / HÖNNUNARSTJÓRI (NAFN OG KT.)			
22.11.2024		Andri Martin Sigurðsson, kt: 170583-4429 anmsn@cowi.com			
BYGGT Á ABALUPPDRATTUM - DAGS.: 11.06.2024 - ÚTGÁFA: 01					
Úrðarhvarfi 6 203 Kópavogi Sími: 422 3000 www.cowi.com cowi_is@cowi.com Kt.: 430572-0169					
HEITI VERKS <b>COLAS ÞJÓNUSTU- OG STARFSMANNAHÚS</b> GULLHELLA 1 221 - HAFNARFJÖRÐUR					
HEITI TEIKNINGAR RAFKERFI EINLÍNUMYND - TAFLA T4 - 1.HÆÐ ELDHÚS					
FRUMÚTGÁFA	MIKV.	STÆRD			
15.09.2023	-	A1			
VERKNÚMÉR	VERKHLUTI	TEIKNINGANÚMÉR	ÚTGÁFA		
2.110.192	000	EDR-2103	01		

PRENTAD: föstudagur, 22. nóvember 2024, 16:17:29

TOLVUSKRÁ, S.2-vnt110192 - HC - Skrifstofubýgging Gullhella - \\\rnumspur\KOR - COLAS\rafmagn\Elritunaskemning.dwg



VERKTAKI DEILIHANNAR TÓFLU  
HÉR MÁ SJÁ TÓFLU TIL VIDMÍÐUNAR

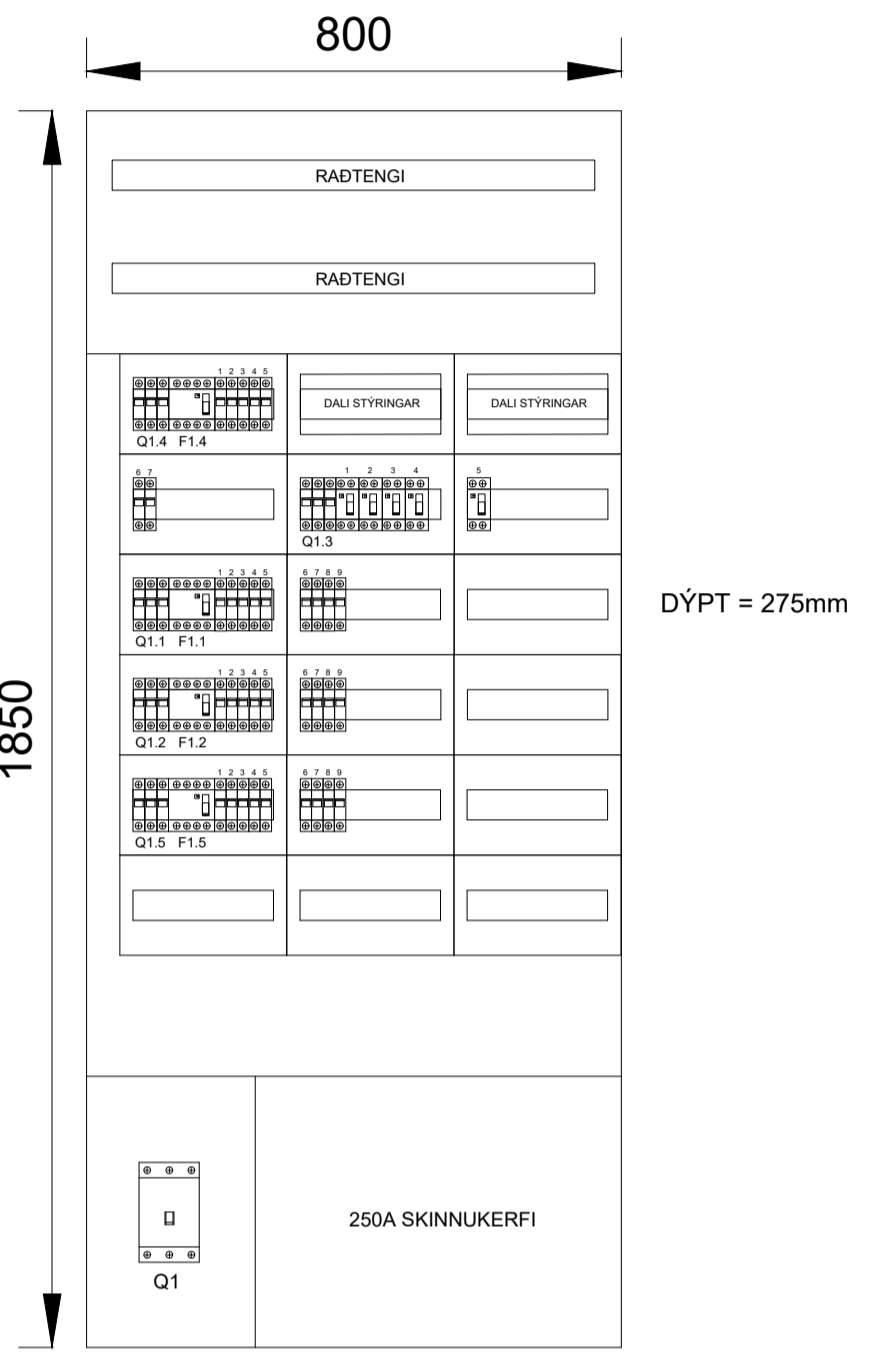

T2

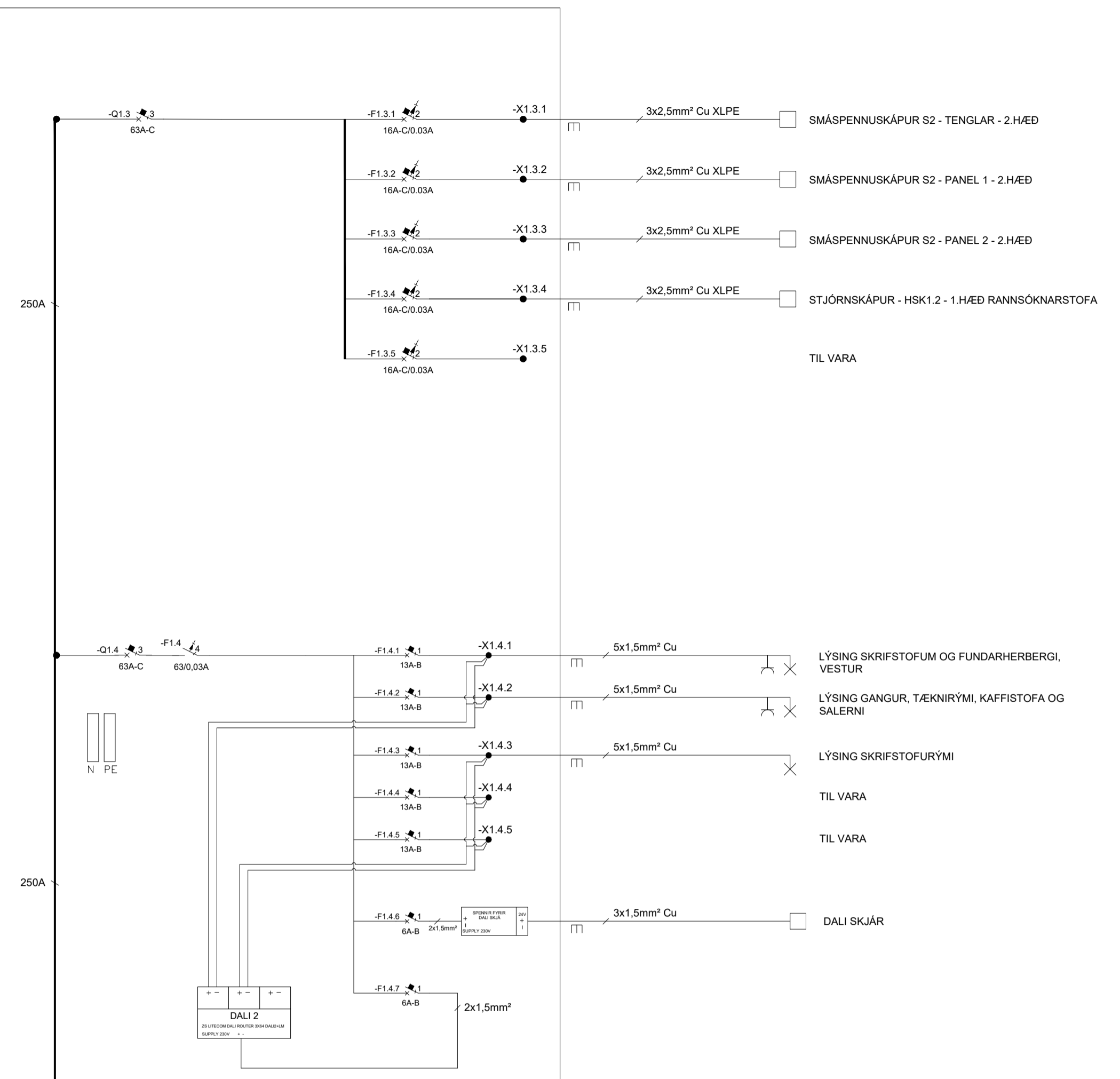
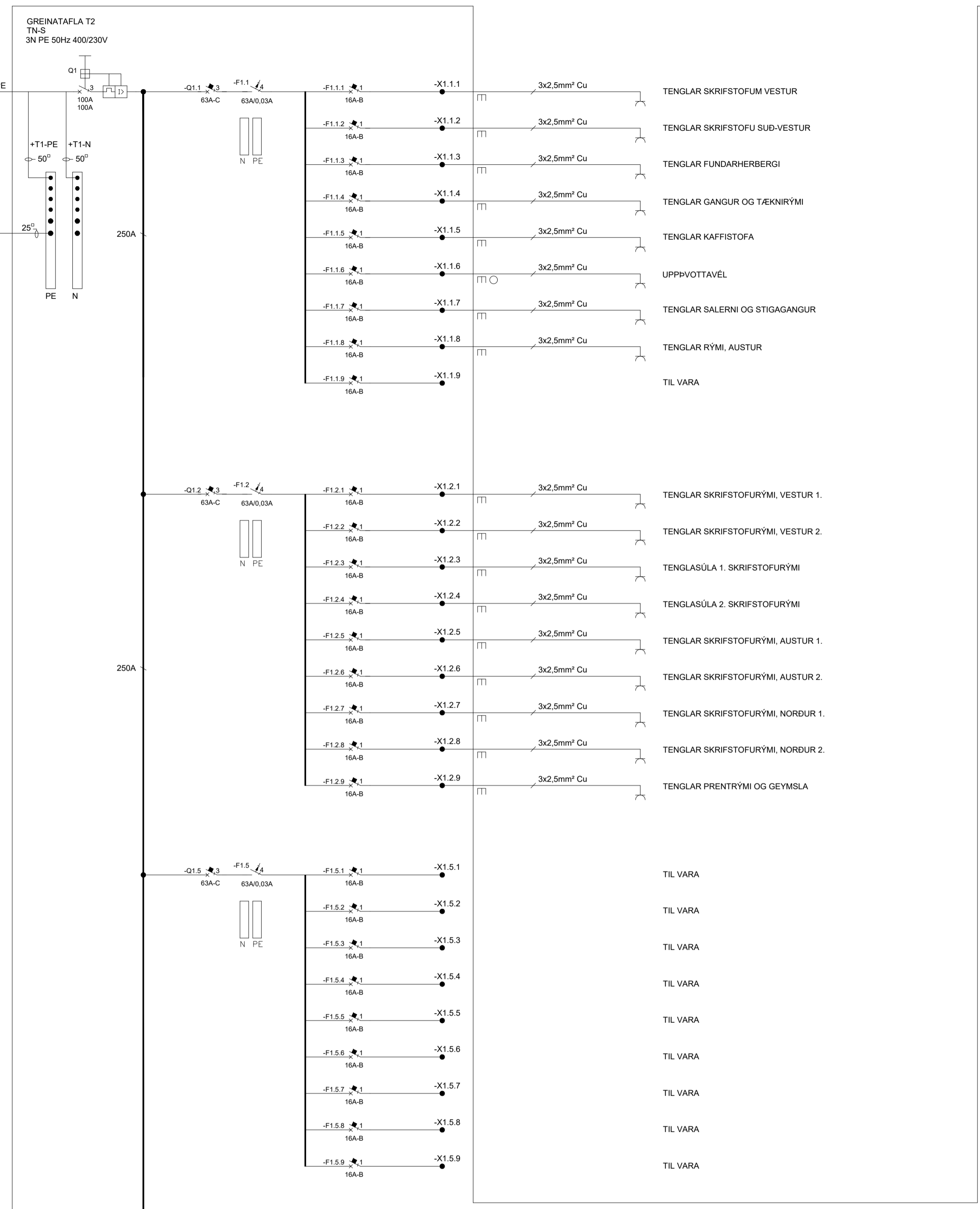

ÚTGÁFUFERILL					
ÚTG.	DAGS.	SKÝRINGAR	HANNAÐ	YFIRF.	SAMB.
01	22.11.2024	VERKTEIKNING	KKR	SFB	HBP

DAGS. UNDIRSKRIFTAR	F.H. MANNVITS (NAFN OG KT.)
22.11.2024	Hafsteinn Þór Pétursson, kt. 030371-5429 hafpe@cowi.com
DAGS. UNDIRSKRIFTAR	SAMRÆMINGARHÖNNUBUR / HÖNNUNARSTJÓRI (NAFN OG KT.)
22.11.2024	Andri Martin Sigurðsson, kt. 170583-4429 anmsn@cowi.com

BYGGT Á AÐALUPPDRATTUM - DAGS.: 11.06.2024 - ÚTGÁFA: 01



HEITI VERKS  
**COLAS ÞJÓNUSTU- OG STARFSMANNAHÚS  
GULLHELLA 1  
221 - HAFNARFJÖRÐUR**

HEITI TEIKNINGAR  
RAFKERFI  
EINLÍNUMYND - TAFLA T2 - 2.HÆÐ TÆKNIRYMI

FRUMÚTGÁFA	15.09.2023	MKV.	-	STÆRD	A1
VERKNÚMÉR	2.110.192	VERKHLUTI	000	TEIKNINGANÚMÉR	EDR-2201
ÚTGÁFA	01				

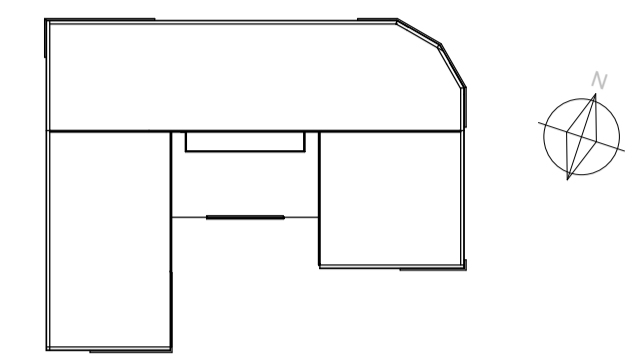

Lyklamynd Colas þjónustu- og starfsmannahúsis

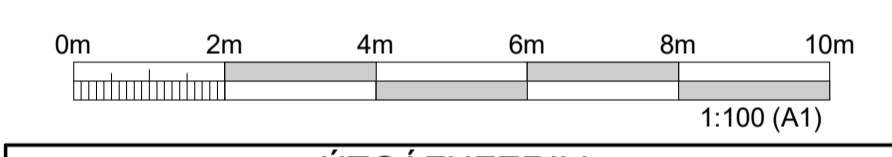
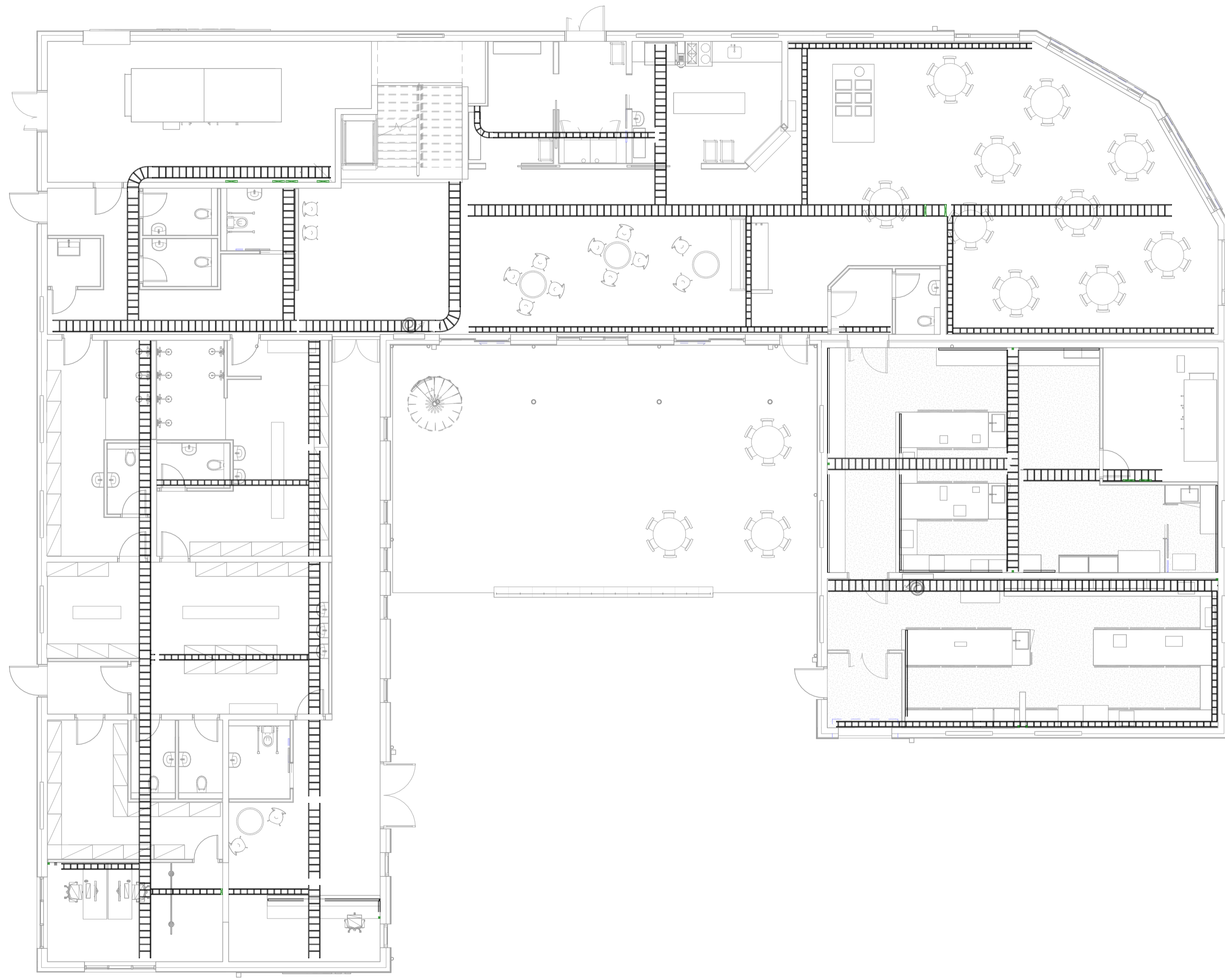

**ÚTGÁFUFERILL**

ÚTG.	DAGS.	SKÝRINGAR	HANNAÐ	YFIRF.	SAMB.
01	22.11.2024	VERKTEIKNING	KKR	SFB	HBP

DAGS. UNDRSKRIFTAR	F.H. MANNVITS (NAFN OG KT.)
22.11.2024	Hafsteinn Þór Pétursson, kt: 030371-5429 hafpe@cowi.com
DAGS. UNDRSKRIFTAR	SAMRÆMINGARHÖNNUÐUR / HÖNNUNARSTJÓRI (NAFN OG KT.)
22.11.2024	Andri Martin Sigurðsson, kt: 170583-4429 anmsn@cowi.com

BYGGT Á ADALUPPDRAÐTUM - DAGS.: 11.06.2024 - ÚTGÁFA: 01



HÖNNUÐUR  
**COWI**  
Urðarvarfi 6 203 Kópavogi Sími: 422 3000 Fax: 422 3001  
www.cowi.com cowi@cowi.com Kt: 430572-0169  
© ÖLL AFNOT OG AFRITUN TEIKNINGAR, AD HLUTA EDA HEILD, ER HÁÐ SKRIFLEGU LEYFI HÖFUNDA.

HEITI VERKS  
**COLAS ÞJÓNUSTU- OG STARFSMANNAHÚS**  
**GULLHELLA 1**  
**221 - HAFNARFJÖRÐUR**

HEITI TEIKNINGAR  
**RAFKERFI**  
**LAGNALEIÐIR 1.HÆÐ - YFIRLITSMYND**

FRUMÚTGÁFA	MKV.	STÆRD
15.09.2023	1 : 100	A1
VERKNÚMÉR	VERKHLUTI	TEIKNINGANÚMÉR
2.110.192	000	EDR-3100
		ÚTGÁFA
		01

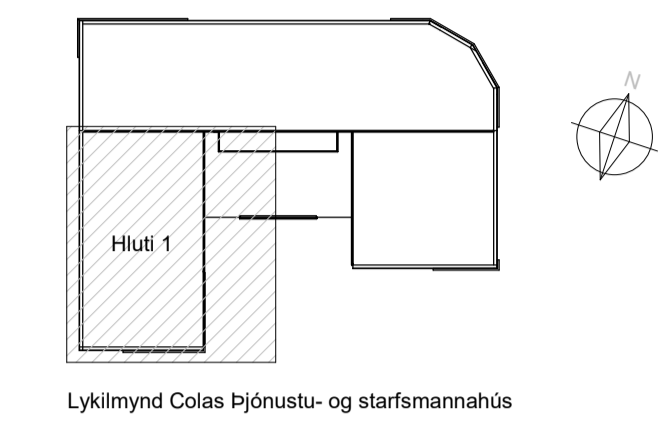

Lyklmynd Colas Þjónustu- og starfsmannahús

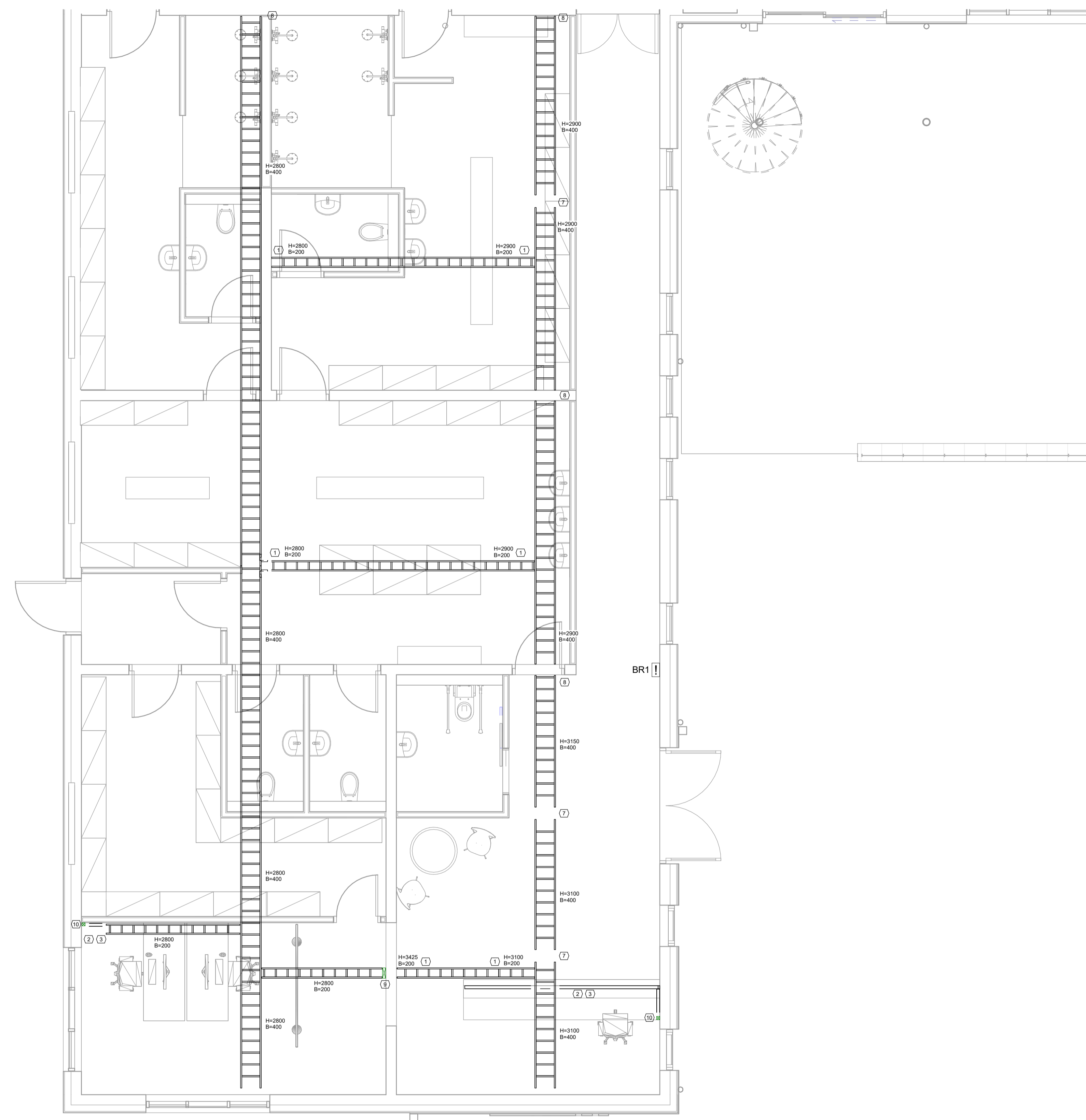

### NÚMERAÐAR SKÝRINGAR

- ① LAGNASTIGI ER HALLANDI. MÁL STIGA Í ENDUM VÍSAR Í HÆÐ STIGA Í VIÐKOMANDI ENDA.
- ② TENGLARENNA.
- ③ TENGLARENNA ER Á VEGG UNDIR LAGNASTIGA, SÉST ILLA Á TEIKNINGU. SJÁ 3D MÓDEL.
- ④ LAGNASTIGI KEMUR AÐ NEDAN FRÁ TÆKNIRYMI Á 1.HÆÐ. NÆR FRÁ ADALTÖFLU Á 1.HÆÐ OG UPP AÐ LAGNASTIGA Á 2.HÆÐ.
- ⑤ GÓLFBOX, SJÁ LÁGSPENNUTEIKNINGU.
- ⑥ TENGLASÜLA, SJÁ LÁGSPENNUTEIKNINGU.
- ⑦ 3x100mm BORGÓT Í LÍMTRÉSBITA, Á MILLI LAGNASTIGA.
- ⑧ 3x100mm BORGÓT Í STEYPTANN VEGG, Á MILLI LAGNASTIGA.
- ⑨ LÓDRÉTTUR LAGNASTIGI Á MILLI LAGNASTIGA, EDA LAGNASTIGA OG TÖFLU. LAGNASTIGI SKAL VERA AÐ SOMU BREIDD OG STÆRRI STIGINN SEM HANN LIGGUR AÐ.
- ⑩ LÓDRÉTT TENGLARENNA Á MILLI RENUU OG LAGNASTIGA. EF FALSKT LOFT LIGGUR Á MILLI, SKAL RENNAN LIGGJA UPP Í GEGNUM LOFTIÐ OG AÐ STIGA.

HÆÐ OG BREIDD LAGNASTIGA KEMUR FRAM Á TEIKNINGUM.

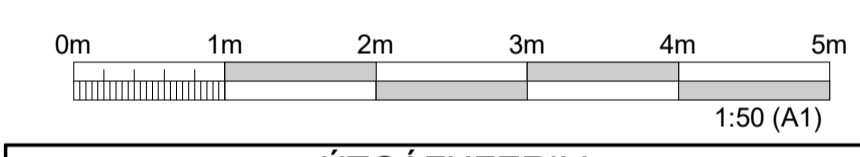

ÚTGÁFUFERILL					
ÚTG.	DAGS.	SKÝRINGAR	HANNAÐ	YFIRF.	SAMB.
01	22.11.2024	VERKTEIKNING	KKR	SFB	HBP

DAGS. UNDRISKRIFTAR	F.H. MANNVITS (NAFN OG KT.)
22.11.2024	Hafsteinn Þór Pétursson, kt: 030371-5429 hafpe@cowi.com

DAGS. UNDRISKRIFTAR	SAMRÆMINGARHÖNNUÐUR / HÖNNUNARSTJÓRI (NAFN OG KT.)
22.11.2024	Andri Martin Sigurðsson, kt: 170583-4429 anmsn@cowi.com

BYGGT Á ADALUPPRÁTTUM - DAGS.: 11.06.2024 - ÚTGÁFA: 01



HÖNNUÐUR  
**COWI**  
 Úrdarvafi 6 203 Kópavogi Sími: 422 3000 Fax: 422 3001  
 www.cowi.com cowi@cowi.com Kt: 430572-0169  
© ÖLL AFNOT OG AFRITUN TEIKNINGAR, AÐ HLÚTA EDA HEILD, ER HÁÐ SKRIFLEGGU LEYFI HÖFUÐA.

HEITI VERKS  
**COLAS ÞJÓNUSTU- OG STARFSMANNAHÚS**  
**GULLHELLA 1**  
**221 - HAFNARFJÖRÐUR**

HEITI TEIKNINGAR  
**RAFKERFI**  
**LAGNALEIÐIR 1.HÆÐ - SV/ÆÐI 1**

FRUMÚTGÁFA	MKV.	STÆRÐ
15.09.2023	1 : 50	A1
VERKNÚMÉR	VERKHLUTI	TEIKNINGANÚMÉR
2.110.192	000	EDR-3101
		ÚTGÁFA
		01



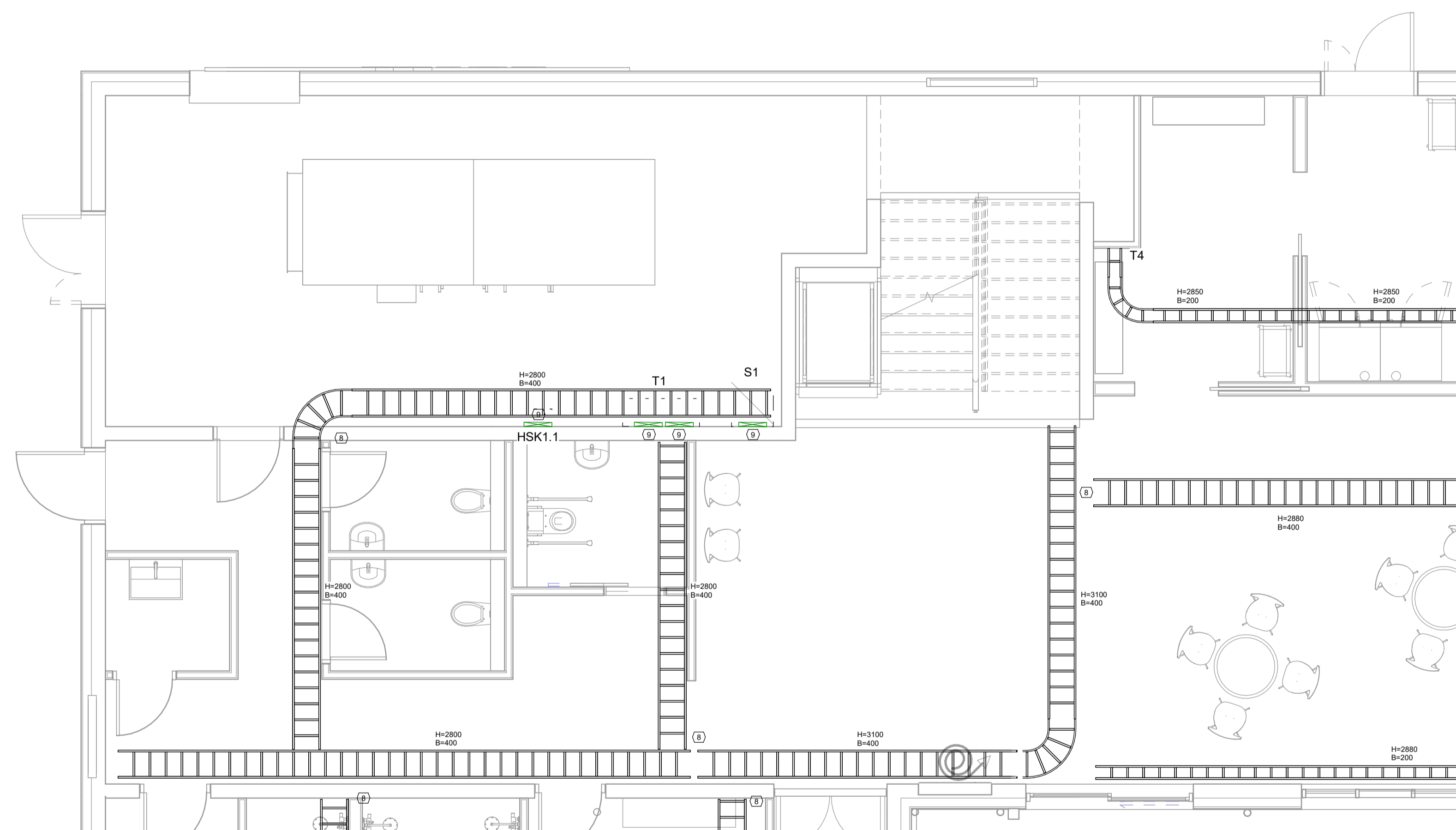

Samþykkt  
Hafnarfjörður  
Byggingarfulltrúi

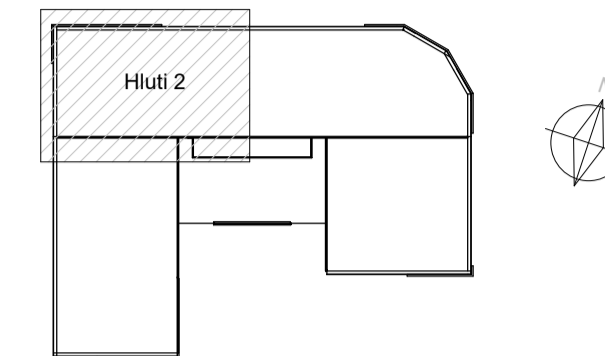

Lykilmynd Colas Þjónustu- og starfsmannahús

#### NÚMERADAR SKÝRINGAR

- LAGNASTIGI ER HALLANDI. MÁL STIGA Í ENDUM VÍSAR Í HÆÐ STIGA Í VIÐKOMANDI ENDA.
- TENGLARENNA.
- TENGLARENNA ER Á VEGG UNDIR LAGNASTIGA. SÉST ILLA Á TEIKNINGU. SJÁ 3D MÓDEL.
- LAGNASTIGI KEMUR AD NEDAN FRÁ TÆKNIRYMI Á 1.HÆÐ. NÆR FRÁ ADALTOFLU Á 1.HÆÐ OG UPP AD LAGNASTIGA Á 2.HÆÐ.
- GÓLFBOX, SJÁ LÁGSPENNUTEIKNINGU.
- TENGLASÚLA, SJÁ LÁGSPENNUTEIKNINGU.
- 3x100mm BORGÖT Í LÍMTRÉSBITA, Á MILLI LAGNASTIGA.
- 3x100mm BORGÖT Í STEYPTANN VEGG, Á MILLI LAGNASTIGA.
- LÓDRÉTTUR LAGNASTIGI Á MILLI LAGNASTIGA, EDA LAGNASTIGA OG TÓFLU. LAGNASTIGI SKAL VERA AD SÖMU BREIDD OG STÆRRI STIGINN SEM HANN LIGGUR AD.
- LÓDRÉTT TENGLARENNA Á MILLI RENNUN OG LAGNASTIGA. EF FALSKT LOFT LIGGUR Á MILLI, SKAL RENNAN LIGGJA UPP Í GEGNUM LOFTID OG AD STIGA.

HÆÐ OG BREIDD LAGNASTIGA KEMUR FRAM Á TEIKNINGUM.

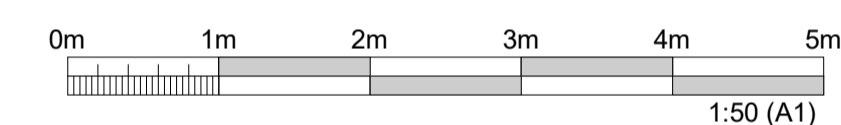

#### ÚTGÁFUFERILL

ÚTG.	DAGS.	SKÝRINGAR	HANNAÐ	YFIRF.	SAMB.
01	22.11.2024	VERKTEIKNING	KKR	SFB	HfP

DAGS. UNDRISKRIFTAR	F.H. MANNVITS (NAFN OG KT.)
22.11.2024	Hafsteinn Þór Pétursson, kt: 030371-5429 hafpe@cowi.com

DAGS. UNDRISKRIFTAR	SAMRÆMINGARHÖNNUÐUR / HÖNNUNARSTJÓRI (NAFN OG KT.)
22.11.2024	Andri Martin Sigurðsson, kt: 170583-4429 anmsn@cowi.com

BYGGT Á ADALUPPDRÁTTUM - DAGS.: 11.06.2024 - ÚTGÁFA: 01



HÖNNUÐUR  
**COWI**  
Urðarvafi 6 203 Kópavogi Sími: 422 3000 Fax: 422 3001  
www.cowi.com cowi@cowi.com Kt: 430572-0169  
© ÖLL AFNOT OG AFRITUN TEIKNINGAR, AD HLUTA EDA HEILD, ER HÁÐ SKRIFLEGGU LEYFI HÖFUNDA.

HEITI VERKS  
**COLAS ÞJÓNUSTU- OG STARFSMANNAHÚS  
GULLHELLA 1  
221 - HAFNARFJÖRÐUR**

HEITI TEIKNINGAR  
**RAFKERFI  
LAGNALEIÐIR 1.HÆÐ - SV/ÆDI 2**

FRUMÚTGÁFA	MKV.	STÆRD
15.09.2023	1 : 50	A1
VERKNÚMÉR	VERKHLUTI	TEIKNINGANÚMÉR
2.110.192	000	EDR-3102
ÚTGÁFA	01	



PRENTAÐ: 22.11.2024 15:48:22

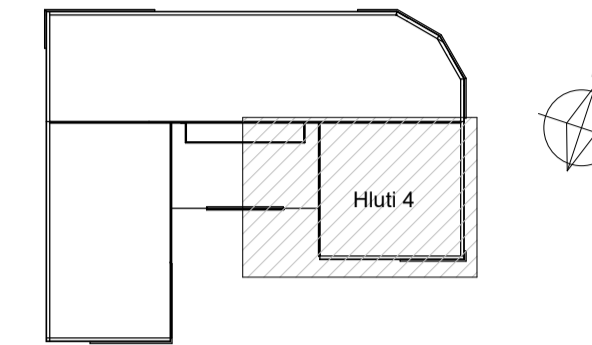

Lykilmynd Colas Þjónustu- og starfsmannahús

NÚMERADAR SKÝRINGAR

- ① LAGNASTIGI ER HALLANDI. MÁL STIGA Í ENDUM VÍSAR Í HÆÐ STIGA Í VÍDKOMANDI ENDA.
- ② TENGLARENNA.
- ③ TENGLARENNA ER Á VEGG UNDIR LAGNASTIGA. SÉST ILLA Á TEIKNINGU. SJÁ 3D MÓDEL.
- ④ LAGNASTIGI KEMUR AÐ NEDAN FRÁ T/EKNIRÝMI Á 1.HÆÐ. NÆR FRÁ ADALTOFLU Á 1.HÆÐ OG UPP AÐ LAGNASTIGA Á 2.HÆÐ.
- ⑤ GÓLFBOX, SJÁ LÁGSPENNUTEIKNINGU.
- ⑥ TENGLASÚLA. SJÁ LÁGSPENNUTEIKNINGU.
- ⑦ 3x100mm BORGÓT Í LIMTRÉSBITA. Á MILLI LAGNASTIGA.
- ⑧ 3x100mm BORGÓT Í STEYPTANN VEGG, Á MILLI LAGNASTIGA.
- ⑨ LÓDRÉTTUR LAGNASTIGI Á MILLI LAGNASTIGA. EDA LAGNASTIGA OG TÖFLU. LAGNASTIGI SKAL VERA AÐ SÖMU BREIDD OG STÆRRI STIGINN SEM HANN LIGGUR AÐ.
- ⑩ LÓDRÉTT TENGLARENNA Á MILLI RENNUNNI OG LAGNASTIGA. EF FALSKT LOFT LIGGUR Á MILLI, SKAL RENNAN LIGGJA UPP Í GEGNUM LOFTIÐ OG AÐ STIGA.

HÆÐ OG BREIDD LAGNASTIGA KEMUR FRAM Á TEIKNINGUM.

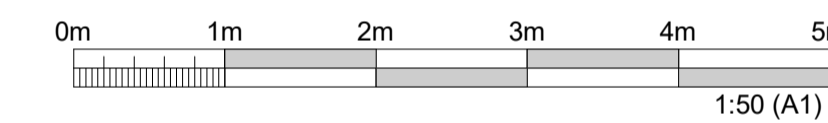
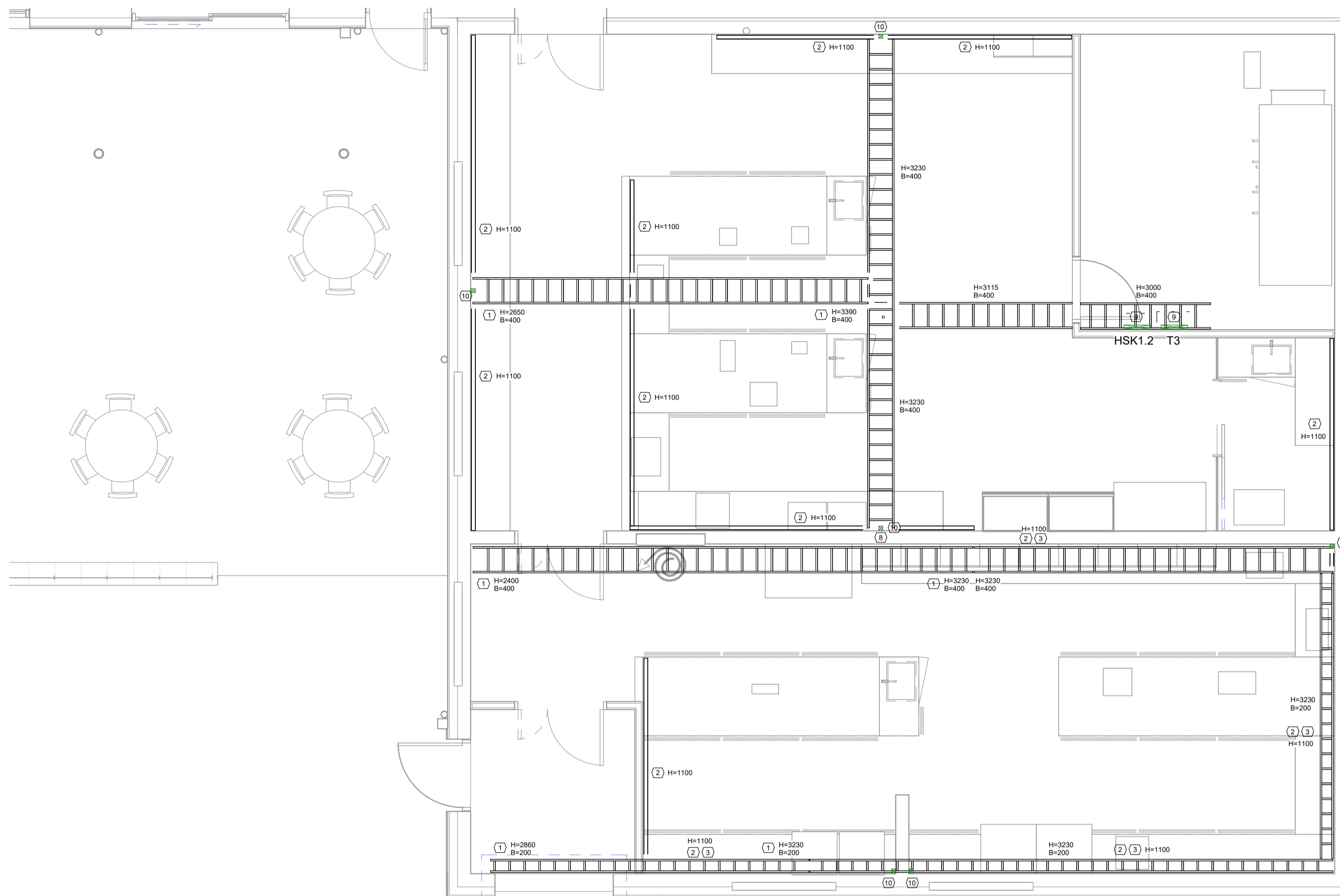

ÚTGÁFU FERILL

ÚTG.	DAGS.	SKÝRINGAR	HANNAÐ	YFIRF.	SAMB.
01	22.11.2024	VERKTEIKNING	KKR	SFB	HBP

DAGS. UNDRISKRIFTAR: 22.11.2024  
 F.H. MANNVITS (NAFN OG KT.): Hafsteinn Þór Pétursson, kt: 030371-5429  
 hafpe@cowi.com

DAGS. UNDRISKRIFTAR: 22.11.2024  
 SAMRÆMINGARHÖNNUÐUR / HÖNNUNARSTJÓRI (NAFN OG KT.): Andri Martin Sigurðsson, kt: 170583-4429  
 anmsn@cowi.com

BYGGT Á ADALUPPDRATTUM - DAGS: 11.06.2024 - ÚTGÁFA: 01



HÖNNUÐUR  
**COWI**  
 Úrdarvarfi 6 203 Kópavogi Sími: 422 3000 Fax: 422 3001  
 www.cowi.com cowi@cowi.com Kt: 430572-0169  
 © ÖLL AFNOT OG AFRITUN TEIKNINGAR, AD HLUTA EDA HEILD, ER HÁÐ SKRIFLEGGU LEYFI HÖFUÐA.

HEITI VERKS  
**COLAS ÞJÓNUSTU- OG STARFSMANNAHÚS**  
 GULLHELLA 1  
 221 - HAFNARFJÖRÐUR

HEITI TEIKNINGAR  
 RAFKERFI  
 LAGNALEIÐIR 1.HÆÐ - SV/ÆÐI 4

FRUMÚTGÁFA	15.09.2023	MKV.	1 : 50	STÆRD	A1
VERKNÚMÉR	2.110.192	VERKHLUTI	000	TEIKNINGANÚMÉR	EDR-3104
				ÚTGÁFA	01

TOLVUSKRÁK: Autodesk Docs\\C0404505 - Colas Þjónustuhús (2.10.192)\\CTS\_E\_RAF.rvt

PRENTAD: 22.11.2024 15:48:23

TOLVUSKRÁ: Autóelek. Dosar/C040450 - Colas Þjónustuhús (2:10:32)/CTS\_1\_RAF.vrx

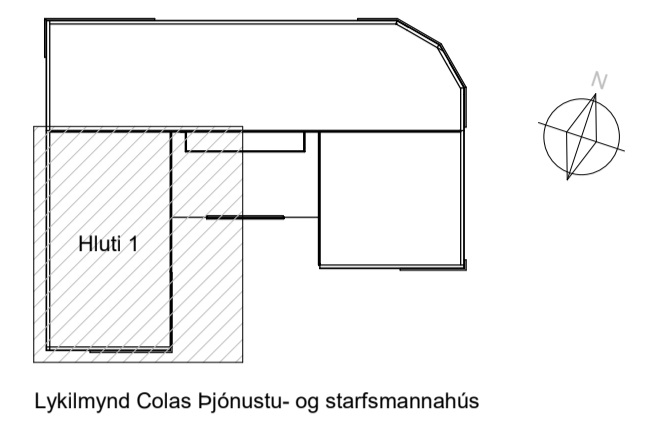
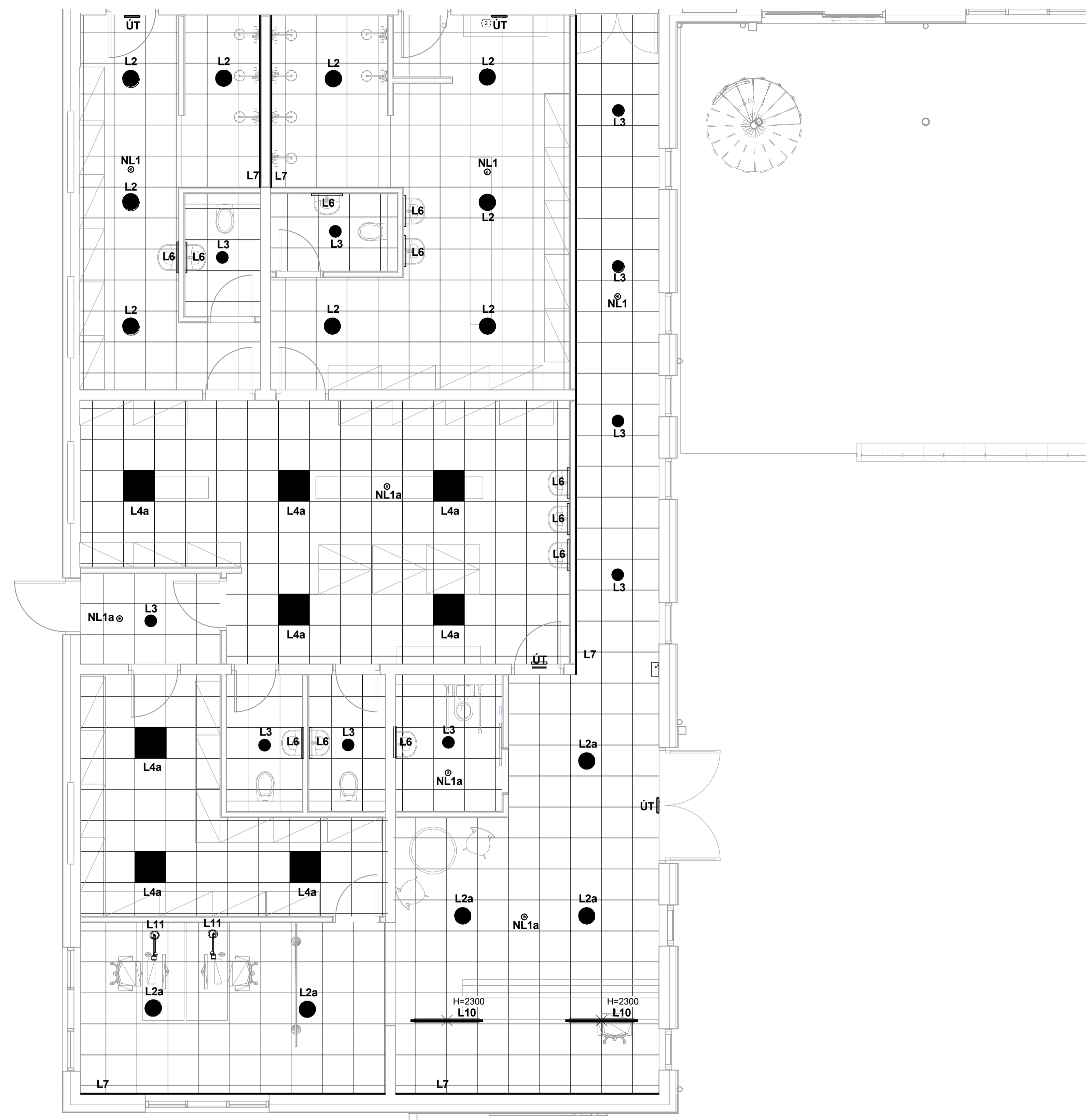

**NÚMERADAR SKÝRINGAR**

- ① LED BORDI NÝTTUR SEM UNDIRSKÁPALÝSING. FESTUR UPP Í SKÁPINN OG LÝSIR NIÐUR Á BORD. SPENNI SKAL KOMIÐ SNYRTILEGA FYRIR Í SKÁP.
  - ② ÚT-EXIT LAMPI EKKI STAÐSETTUR BEINT YFIR HURDAGATI. LAMPI BEINIR TIL VINSTRI AD HURDAGATI.
- GERÐ ALLRA LAMPA KEMUR FRAM Í VERKLÝSINGU.

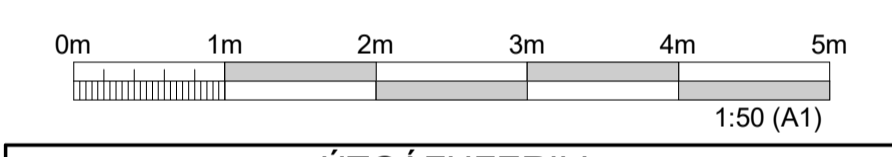

ÚTGÁFUFERILL					
ÚTG.	DAGS.	SKÝRINGAR	HANNAÐ	YFIRF.	SAMB.
01	22.11.2024	VERTEIKNING	KKR	SFB	HBP
DAGS. UNDIRSKRIFTAR		F.H. MANNVITS (NAFN OG KT.)			
22.11.2024		Halsteinn Þór Pétursson, kt: 030371-5429 hafpe@cowi.com			
DAGS. UNDIRSKRIFTAR		SAMRÆMINGARHÖNNUÐUR / HÖNNUNARSTJÓRI (NAFN OG KT.)			
22.11.2024		Andri Martin Sigurðsson, kt: 170583-4429 anmsn@cowi.com			
BYGGT Á ADALUPPDRÁTTUM - DAGS.: 11.06.2024 - ÚTGÁFA: 01					
HÖNNUÐUR <b>COWI</b> Úrdarhvarfi 6 203 Kópavogi Sími: 422 3000 Fax: 422 3001 www.cowi.com cowi@cowi.com Kt: 430572-0169 <small>© ÖLL AFNOT OG AFRITUN TEIKNINGAR, AD HLÚTA EDA HEILD, ER HÁÐ SKRIFLEGGU LEYFÍ HÖFUNDA.</small>					
HEITI VERKS <b>COLAS ÞJÓNUSTU- OG STARFSMANNAHÚS</b> <b>GULLHELLA 1</b> <b>221 - HAFNARFJÖRÐUR</b>					
HEITI TEIKNINGAR <b>RAFKERFI</b> <b>LAMPAPLAN 1.HÆÐ - SVÆÐI 1</b>					
FRUMÚTGÁFA	MKV.	STÆRD			
15.09.2023	1 : 50	A1			
VERKNÚMÉR	VERKHLÚTI	TEIKNINGANÚMÉR	ÚTGÁFA		
2.110.192	000	EDR-3111	01		

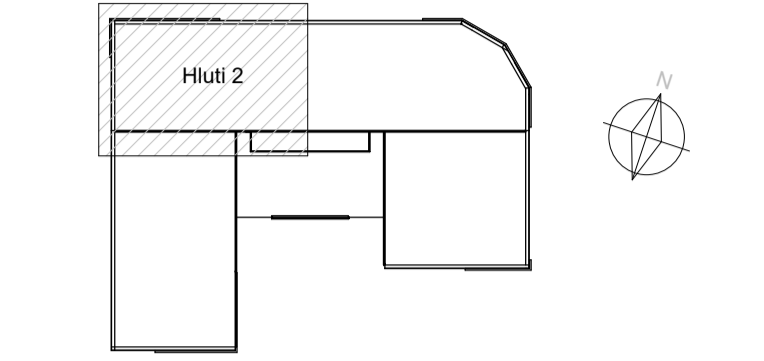



**NÚMERADAR SKÝRINGAR**

- 1 LED BORDI NÝTTUR SEM UNDIRSKÁPALÝSING. FESTUR UPP Í SKÁPINN OG LÝSIR NIÐUR Á BORD. SPENNI SKAL KOMID SNYRTILEGA FYRIR Í SKÁP.
- 2 ÚT-EXIT LAMPI EKKI STAÐSETTUR BEINT YFIR HURDAGATI. LAMPI BEINIR TIL VINSTRI AÐ HURDAGATI.

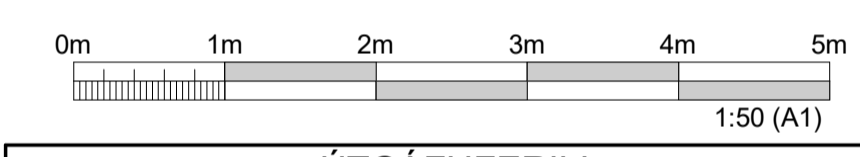
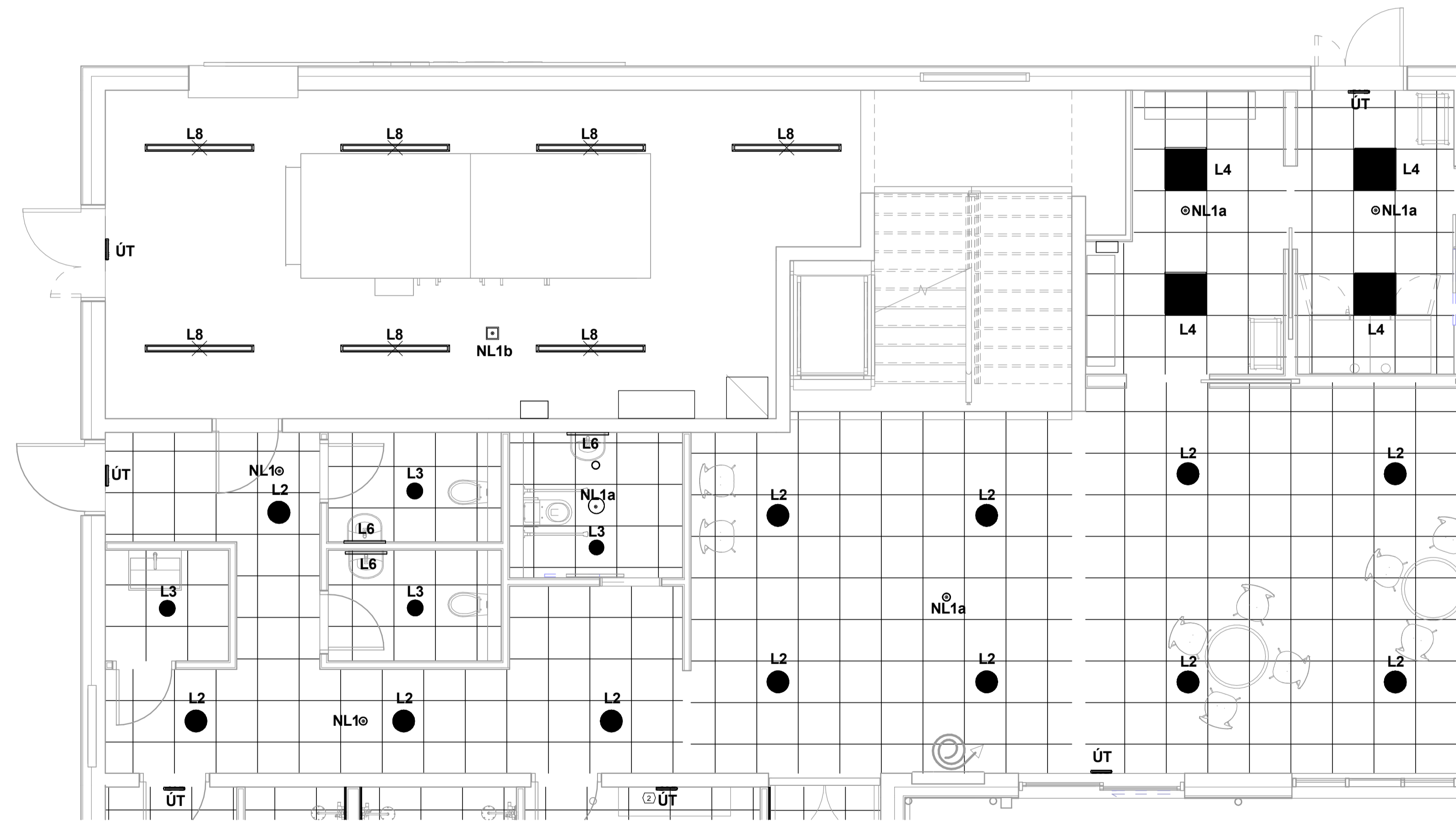
GERÐ ALLRA LAMPA KEMUR FRAM Í VERKLÝSINGU.



ÚTGÁFUFERILL					
ÚTG.	DAGS.	SKÝRINGAR	HANNAÐ	YFIRF.	SAMB.
01	22.11.2024	VERKTEIKNING	KKR	SFB	HBP
DAGS. UNDIRSKRIFTAR		F.H. MANNVITS (NAFN OG KT.)			
22.11.2024		Halsteinn Þór Pétursson, kt: 030371-5429 hafpe@cowi.com			
DAGS. UNDIRSKRIFTAR		SAMRÆMINGARHÖNNUÐUR / HÖNNUNARSTJÓRI (NAFN OG KT.)			
22.11.2024		Andri Martin Sigurðsson, kt: 170583-4429 anmsn@cowi.com			
BYGGT Á ADALUPPDRÁTTUM - DAGS.: 11.06.2024 - ÚTGÁFA: 01					
					
HÖNNUÐUR					
					
Urðarvarfi 6 203 Kópavogi Sími: 422 3000 Fax: 422 3001 www.cowi.com cowi@cowi.com Kt: 430572-0169 © ÖLL AFNOT OG AFRITUN TEIKNINGAR, AÐ HLÚTA EÐA HEILD, ER HÁÐ SKRIFLEGGU LEYFI HÖFUNDA.					
HEITI VERKS					
<b>COLAS ÞJÓNUSTU- OG STARFSMANNAHÚS</b> GULLHELLA 1 221 - HAFNARFJÖRÐUR					
HEITI TEIKNINGAR					
RAFKERFI LAMPAPLAN 1.HÆÐ - SVÆÐI 2					
FRUMÚTGÁFA	MKV.	STÆRD			
15.09.2023	1 : 50	A1			
VERKNÚMÉR	VERKHLUTI	TEIKNINGANÚMÉR	ÚTGÁFA		
2.110.192	000	EDR-3112	01		

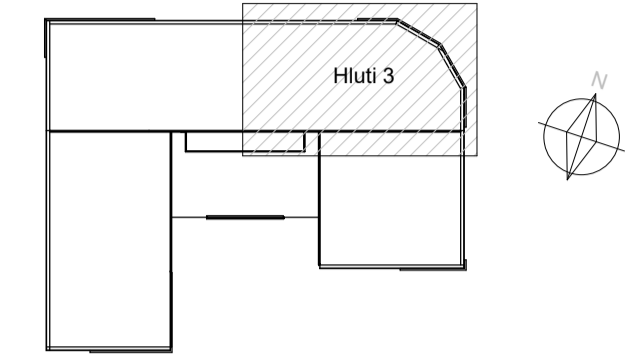



Lykilmynd Colas Þjónustu- og starfsmannahúsis

**NÚMERADAR SKÝRINGAR**

- 1 LED BORDI NÝTTUR SEM UNDIRSKÁPÁLÝSING. FESTUR UPP Í SKÁPINN OG LÝSIR NIDUR Á BORD. SPENNI SKAL KOMID SNYRTILEGA FYRIR Í SKÁP.
- 2 ÚT-EXIT LAMPI EKKI STAÐSETTUR BEINT YFIR HURDAGATI. LAMPI BEINIR TIL VINSTRI AÐ HURDAGATI.

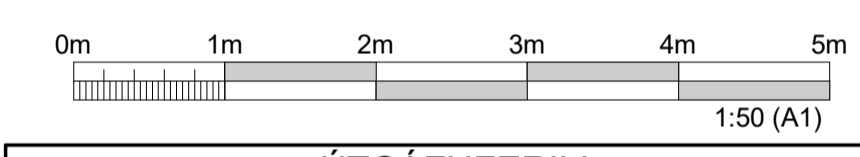
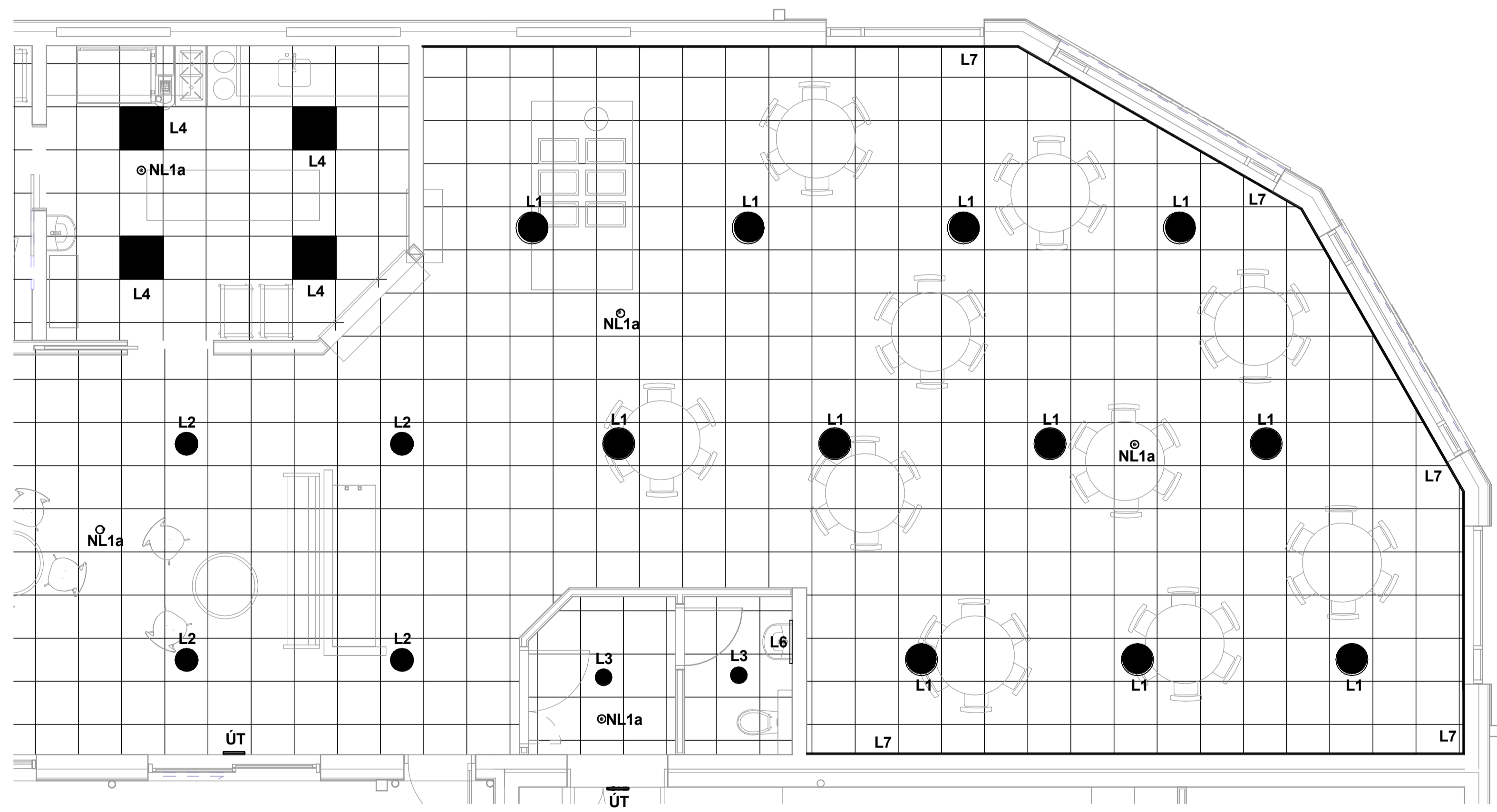
GERÐ ALLRA LAMPA KEMUR FRAM Í VERKLÝSINGU.



ÚTGÁFUFERILL					
ÚTG.	DAGS.	SKÝRINGAR	HANNAÐ	YFIRF.	SAMB.
01	22.11.2024	VERKTEIKNING	KKR	SFB	HBP
DAGS. UNDIRSKRIFTAR		F.H. MANNVITS (NAFN OG KT.)			
22.11.2024		Halsteinn Þór Pétursson, kt: 030371-5429 hafpe@cowi.com			
DAGS. UNDIRSKRIFTAR		SAMRÆMINGARHÖNNUÐUR / HÖNNUNARSTJÓRI (NAFN OG KT.)			
22.11.2024		Andri Martin Sigurðsson, kt: 170583-4429 anmsn@cowi.com			
BYGGT Á ADALUPPDRATTUM - DAGS.: 11.06.2024 - ÚTGÁFA: 01					
					
HÖNNUÐUR					
					
Urðarvarfi 6 203 Kópavogi Sími: 422 3000 Fax: 422 3001 www.cowi.com cowi@cowi.com Kt: 430572-0169 © ÖLL AFNOT OG AFRITUN TEIKNINGAR, AÐ HLÚTA EDA HEILD, ER HÁÐ SKRIFLEGGU LEYFI HÖFUNDA.					
HEITI VERKS					
<b>COLAS ÞJÓNUSTU- OG STARFSMANNAHÚS</b> GULLHELLA 1 221 - HAFNARFJÖRÐUR					
HEITI TEIKNINGAR					
RAFKERFI LAMPAPLAN 1.HÆÐ - SVÆÐI 3					
FRUMÚTGÁFA	MKV.	STÆRD			
15.09.2023	1 : 50	A1			
VERKNÚMÉR	VERKHLUTI	TEIKNINGANÚMÉR	ÚTGÁFA		
2.110.192	000	EDR-3113	01		

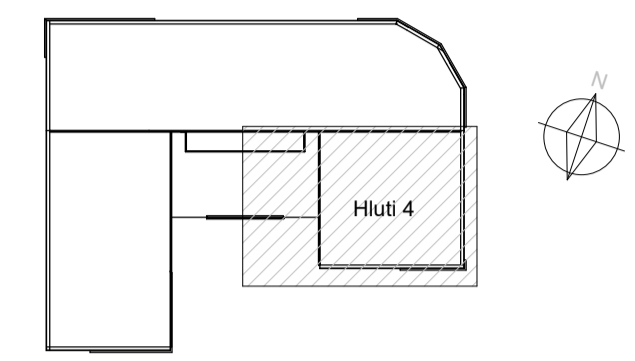

Lykilmynd Colas þjónustu- og starfsmannahúsis

**NÚMERADAR SKÝRINGAR**

- LED BORDI NÝTTUR SEM UNDIRSKÁPÁLÝSING. FESTUR UPP Í SKÁPINN OG LÝSIR NIÐUR Á BORD. SPENNI SKAL KOMID SNYRTILEGA FYRIR Í SKÁP.
- ÚT-EXIT LAMPI EKKI STAÐSETTUR BEINT YFIR HURDAGATI. LAMPI BEINIR TIL VINSTRI AÐ HURDAGATI.

GERÐ ALLRA LAMPA KEMUR FRAM Í VERKLÝSINGU.

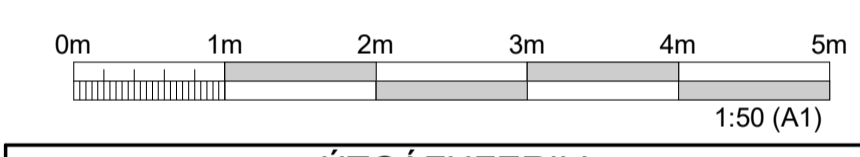
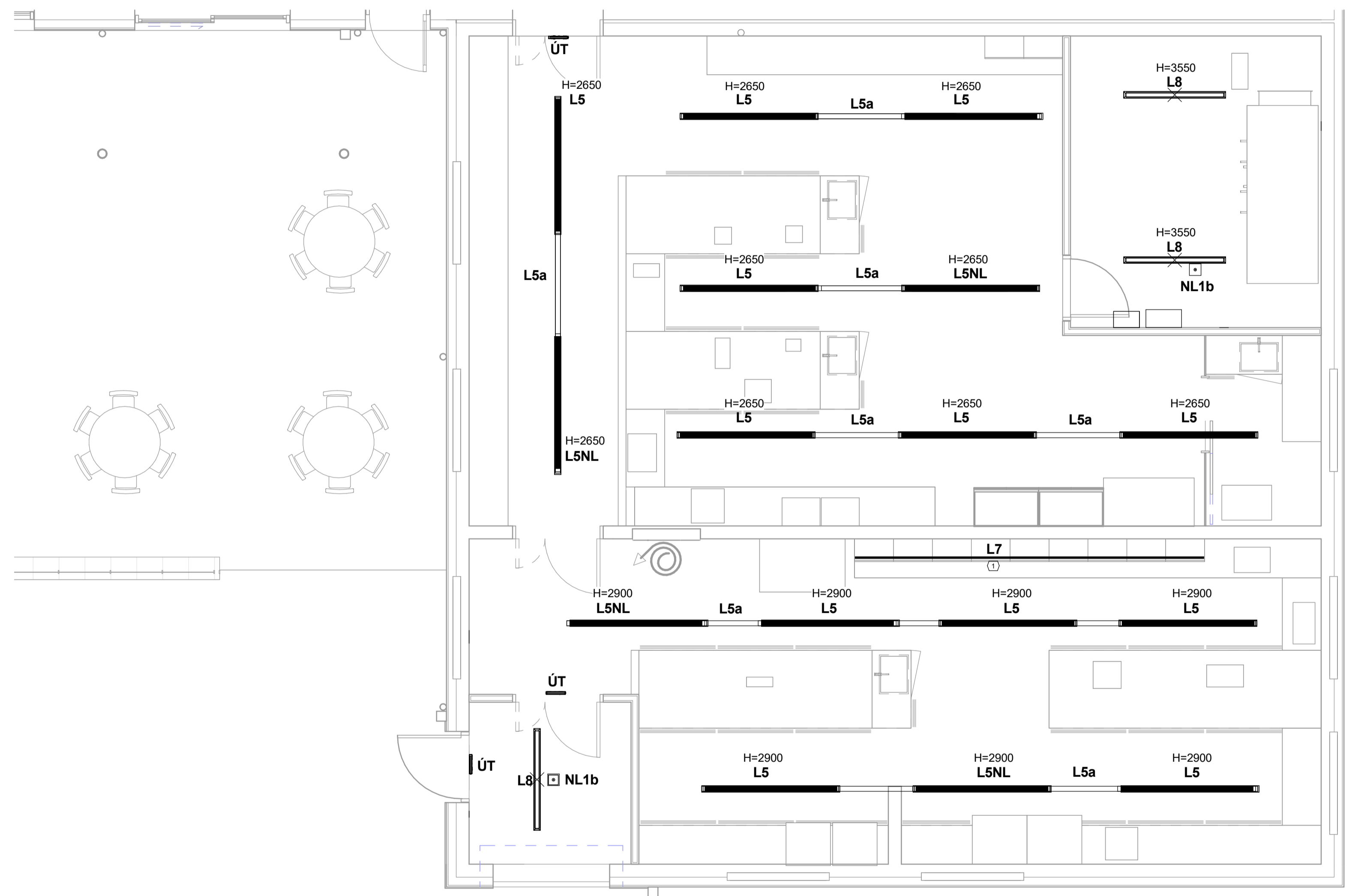

ÚTGÁFUFERILL					
ÚTG.	DAGS.	SKÝRINGAR	HANNAÐ	YFIRF.	SAMB.
01	22.11.2024	VERKTEIKNING	KKR	SFB	HÞP

DAGS. UNDIRSKRIFTAR	F.H. MANNVITS (NAFN OG KT.)
22.11.2024	Hafsteinn Þór Pétursson, kt: 030371-5429 hafpe@cowi.com
DAGS. UNDIRSKRIFTAR	SAMRÆMINGARHÖNNUÐUR / HÖNNUNARSTJÓRI (NAFN OG KT.)
22.11.2024	Andri Martin Sigurðsson, kt: 170583-4429 anmsn@cowi.com

BYGGT Á ADALUPPDRAÐTUM - DAGS: 11.06.2024 - ÚTGÁFA: 01



HÖNNUÐUR

Úrdarvafi 6 203 Kópavogi Sími: 422 3000 Fax: 422 3001  
www.cowi.com cowi@cowi.com Kt: 430572-0169  
© ÖLL AFNOT OG AFRITUN TEIKNINGAR, AÐ HLÚTA EÐA HEILD, ER HÁÐ SKRIFLEGGU LEYFI HÖFUNDA.

HEITI VERKS  
**COLAS ÞJÓNUSTU- OG STARFSMANNAHÚS**  
GULLHELLA 1  
221 - HAFNARFJÖRÐUR

HEITI TEIKNINGAR  
RAFKERFI  
LAMPAPLAN 1.HÆÐ - SVÆÐI 4

FRUMÚTGÁFA	MKV.	STÆRD
15.09.2023	1 : 50	A1
VERKNÚMÉR	VERKHLUTI	TEIKNINGANÚMÉR
2.110.192	000	EDR-3114
ÚTGÁFA	ÚTGÁFA	
01	01	





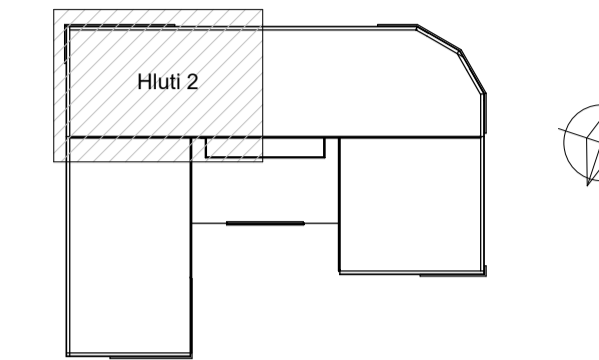

Lykilmynd Colas Þjónustu- og starfsmannahús

**NÚMERADAR SKÝRINGAR**

- ① LAGNASTIGI ER HALLANDI. MÁL STIGA Í ENDUM VÍSAR Í HÆÐ STIGA Í VIÐKOMANDI ENDA.
  - ② TENGLARENNA.
  - ③ TENGLARENNA ER Á VEGG UNDIR LAGNASTIGA, SÉST ILLA Á TEIKNINGU. SJÁ 3D MÓDEL.
  - ④ LAGNASTIGI KEMUR AÐ NEDAN FRÁ TÆKNIRYMI Á 1.HÆÐ. NÆR FRÁ ADALTOFLU Á 1.HÆÐ OG UPP AÐ LAGNASTIGA Á 2.HÆÐ.
  - ⑤ GÓLFBOX, SJÁ LÁGSPENNUTEIKNINGU.
  - ⑥ TENGLASÚLA, SJÁ LÁGSPENNUTEIKNINGU.
  - ⑦ 3x100mm BORGÓT Í LÍMTRÉSBITA, Á MILLI LAGNASTIGA.
  - ⑧ 3x100mm BORGÓT Í STEYPTANN VEGG, Á MILLI LAGNASTIGA.
  - ⑨ LÓDRÉTTUR LAGNASTIGI Á MILLI LAGNASTIGA, EDA LAGNASTIGA OG TÓFLU. LAGNASTIGI SKAL VERA AÐ SÖMU BREIDD OG STÆRRI STIGINN SEM HANN LIGGUR AÐ.
  - ⑩ LÓDRÉTT TENGLARENNA Á MILLI RENNUNNI OG LAGNASTIGA. EF FALSKT LOFT LIGGUR Á MILLI, SKAL RENNAN LIGGJA UPP Í GEGNUM LOFTID OG AÐ STIGA.
- HÆÐ OG BREIDD LAGNASTIGA KEMUR FRAM Á TEIKNINGUM.

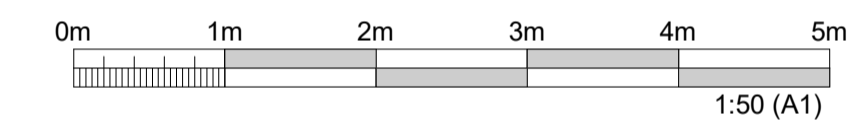
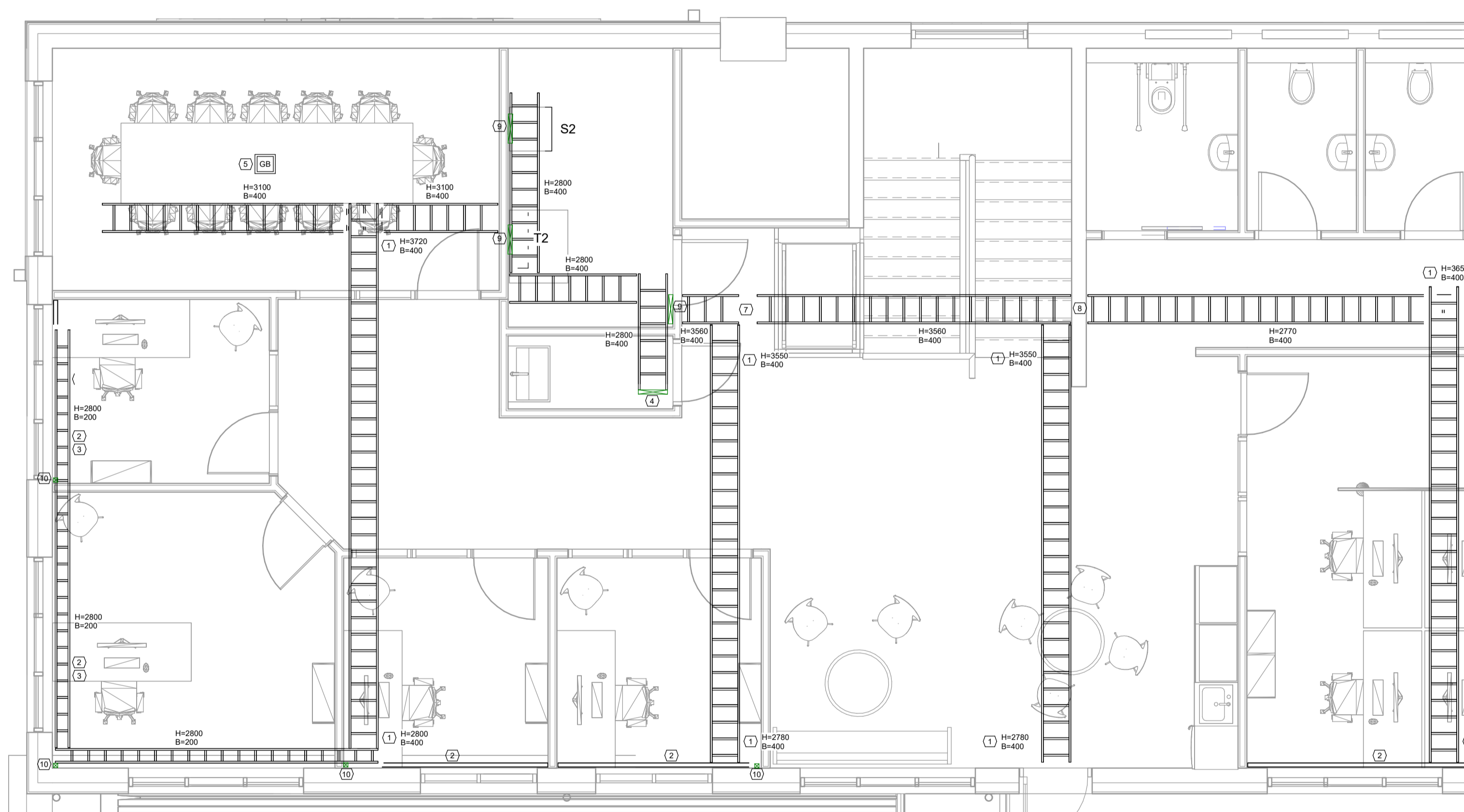

ÚTGÁFUFRILL					
ÚTG.	DAGS.	SKÝRINGAR	HANNAÐ	YFIRF.	SAMB.
01	22.11.2024	VERKTEIKNING	KKR	SFB	HBP
DAGS. UNDIRSKRIFTAR		F.H. MANNVITS (NAFN OG KT.)			
22.11.2024		Halsteinn Þór Pétursson, kt: 030371-5429 hafpe@cowi.com			
DAGS. UNDIRSKRIFTAR		SAMRÆMINGARHÖNNUÐUR / HÖNNUNARSTJÓRI (NAFN OG KT.)			
22.11.2024		Andri Martin Sigurðsson, kt: 170583-4429 anmsn@cowi.com			
BYGGT Á ADALUPPRÁTTUM - DAGS: 11.06.2024 - ÚTGÁFA: 01					
<b>COLAS</b>					
<b>COWI</b>					
<small>Úrdarvarfi 6 203 Kópavogji Sími: 422 3000 Fax: 422 3001 www.cowi.com cowi@cowi.com Kt: 430572-0169 © ÖLL AFNOT OG AFRITUN TEIKNINGAR, AÐ HLÚTA EDA HEILD, ER HÁÐ SKRIFLEGGU LEYFI HÖFUNDA.</small>					
<b>HEITI VERKS</b>					
<b>COLAS ÞJÓNUSTU- OG STARFSMANNAHÚS</b>					
<b>GULLHELLA 1</b>					
<b>221 - HAFNARFJÖRÐUR</b>					
<b>HEITI TEIKNINGAR</b>					
<b>RAFKERFI</b>					
<b>LAGNALEIÐIR 2.HÆÐ - SV/ÆÐI 2</b>					
FRUMÚTGÁFA	MKV.	STÆRD			
15.09.2023	1 : 50	A1			
VERKNÚMÉR	VERKHLÚTI	TEIKNINGANÚMÉR	ÚTGÁFA		
2.110.192	000	EDR-3202	01		

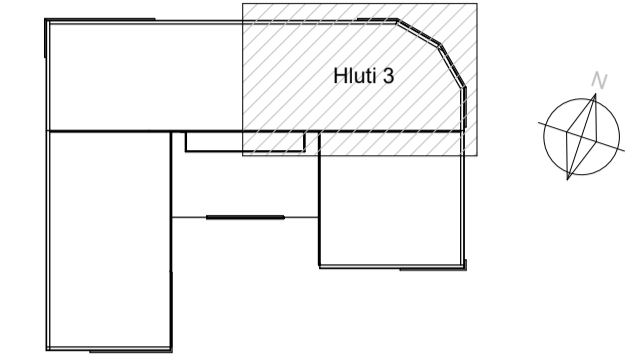

Lykilmynd Colas Þjónustu- og starfsmannahús

**NÚMERAÐAR SKÝRINGAR**

- ① LAGNASTIGI ER HALLANDI. MÁL STIGA Í ENDUM VÍSAR Í HÆÐ STIGA Í VIÐKOMANDI ENDA.
- ② TENGLARENNA.
- ③ TENGLARENNA ER Á VEGG UNDIR LAGNASTIGA. SÉST ILLA Á TEIKNINGU. SJÁ 3D MÓDEL.
- ④ LAGNASTIGI KEMUR AD NEDAN FRÁ T/EKNIRÝMI Á 1.HÆÐ. NÆR FRÁ ADALTOFLU Á 1.HÆÐ OG UPP AD LAGNASTIGA Á 2.HÆÐ.
- ⑤ GÓLFBOX, SJÁ LÁGSPENNUTEIKNINGU.
- ⑥ TENGLASÚLA, SJÁ LÁGSPENNUTEIKNINGU.
- ⑦ 3x100mm BORGÖT Í LÍMTRÉSBITA, Á MILLI LAGNASTIGA.
- ⑧ 3x100mm BORGÖT Í STEYPTANN VEGG, Á MILLI LAGNASTIGA.
- ⑨ LÓDRÉTTUR LAGNASTIGI Á MILLI LAGNASTIGA, EDA LAGNASTIGA OG TÖFLU. LAGNASTIGI SKAL VERA AD SÖMU BREIDD OG STÆRRI STIGINN SEM HANN LIGGUR AD.
- ⑩ LÓDRÉTT TENGLARENNA Á MILLI RENUU OG LAGNASTIGA. EF FALSKT LOFT LIGGUR Á MILLI, SKAL RENNAN LIGGJA UPP Í GEGNUM LOFTID OG AD STIGA.

HÆÐ OG BREIDD LAGNASTIGA KEMUR FRAM Á TEIKNINGUM.

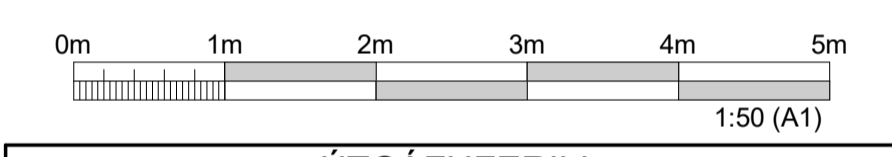
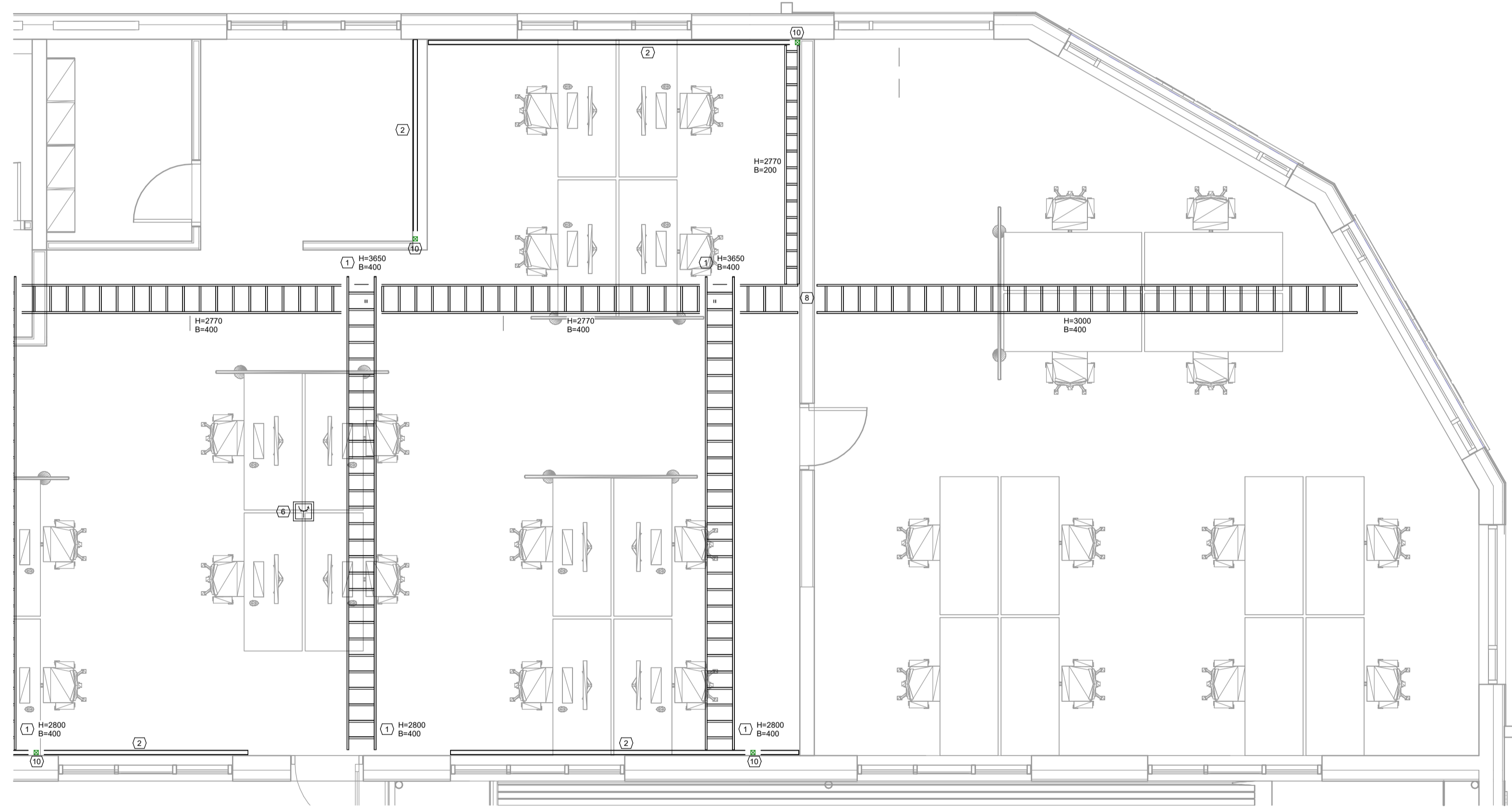

ÚTGÁFUFERILL					
ÚTG.	DAGS.	SKÝRINGAR	HANNAÐ	YFIRF.	SAMB.
01	22.11.2024	VERKTEIKNING	KKR	SFB	HBP

DAGS. UNDRISKRIFTAR	F.H. MANNVITS (NAFN OG KT.)
22.11.2024	Hafsteinn Þór Pétursson, kt: 030371-5429 hafpe@cowi.com
DAGS. UNDRISKRIFTAR	SAMRÆMINGARHÖNNUÐUR / HÖNNUNARSTJÓRI (NAFN OG KT.)
22.11.2024	Andri Martin Sigurðsson, kt: 170583-4429 anmsn@cowi.com

BYGGT Á ADALUPPDRAÐTUM - DAGS.: 11.06.2024 - ÚTGÁFA: 01



HÖNNUÐUR

# COWI

Urðarvafi 6 203 Kópavogi Sími: 422 3000 Fax: 422 3001  
 www.cowi.com cowi@cowi.com Kt: 430572-0169  
© ÖLL AFNOT OG AFRITUN TEIKNINGAR, AD HLÚTA EDA HEILD, ER HÁÐ SKRIFLEGU LEYFI HÖFUÐA.

HEITI VERKS  
**COLAS ÞJÓNUSTU- OG STARFSMANNAHÚS**  
 GULLHELLA 1  
 221 - HAFNARFJÖRÐUR

HEITI TEIKNINGAR  
 RAFKERFI  
 LAGNALEIÐIR 2.HÆÐ - SV/ÆÐI 3

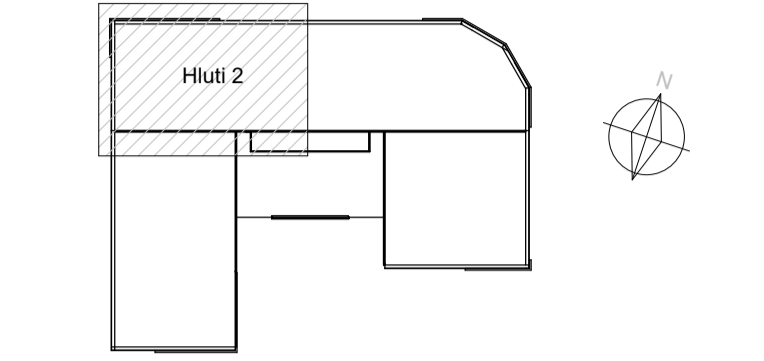

FRUMÚTGÁFA	MKV.	STÆRD
15.09.2023	1 : 50	A1
VERKNÚMÉR	VERKHLÚTI	TEIKNINGANÚMÉR
2.110.192	000	EDR-3203
		ÚTGÁFA
		01

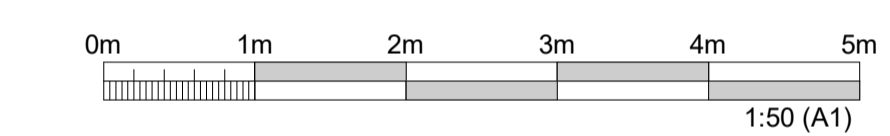
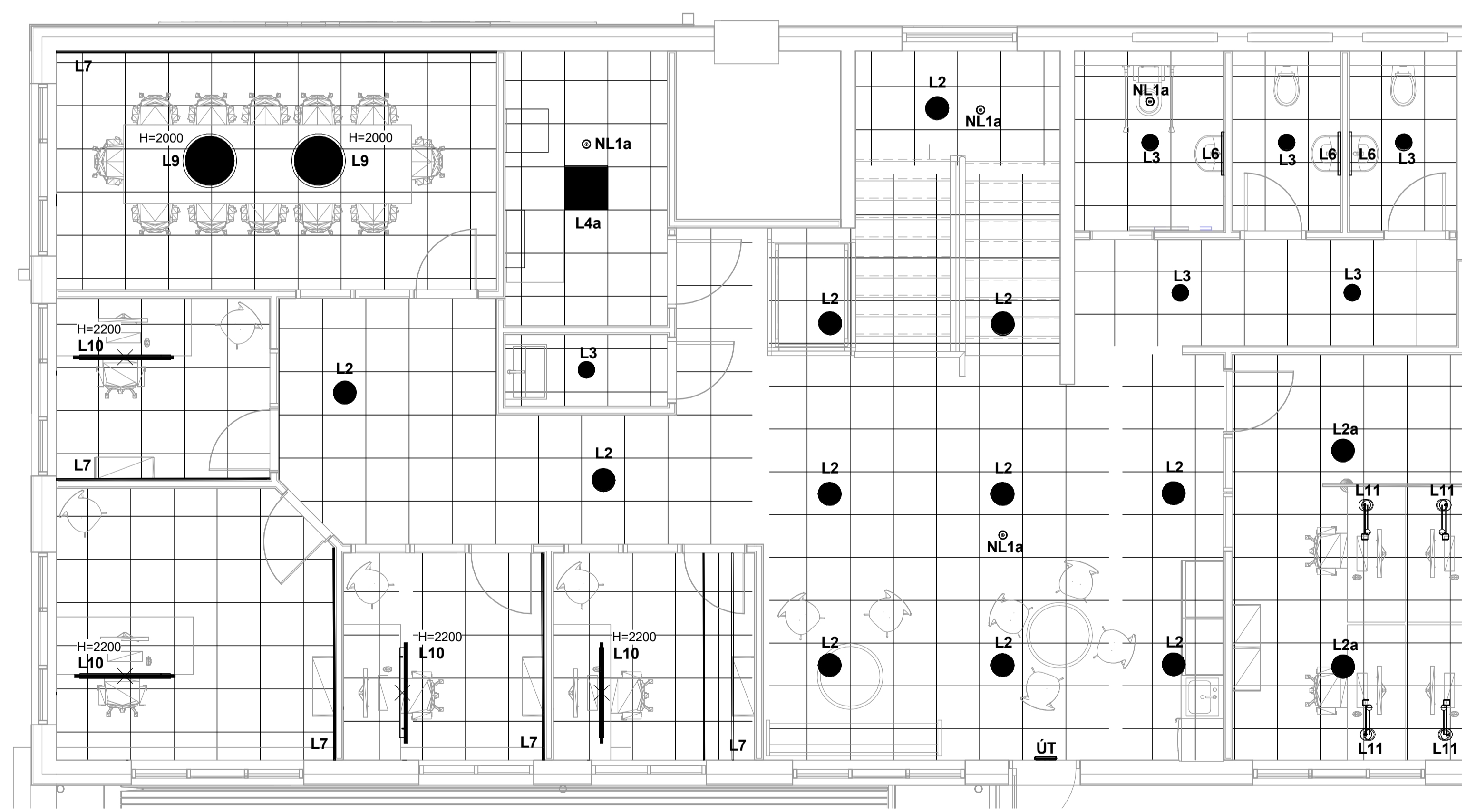

Lykilmynd Colas Þjónustu- og starfsmannahús

- NÚMERADAR SKÝRINGAR**
- LED BORDI NÝTTUR SEM UNDIRSKÁPÁLÝSING. FESTUR UPP Í SKÁPINN OG LÝSIR NIDUR Á BORD. SPENNI SKAL KOMIÐ SNYRTILEGA FYRIR Í SKÁP.
  - ÚT-EXIT LAMPI EKKI STAÐSETTUR BEINT YFIR HURDAGATI. LAMPI BEINIR TIL VINSTRI AÐ HURDAGATI.
- GERÐ ALLRA LAMPA KEMUR FRAM Í VERKLÝSINGU.



ÚTGÁFUFERILL					
ÚTG.	DAGS.	SKÝRINGAR	HANNAÐ	YFIRF.	SAMB.
01	22.11.2024	VERKTEIKNING	KKR	SFB	HBP
DAGS. UNDRISKRIFTAR		F.H. MANNVITS (NAFN OG KT.)			
22.11.2024		Halsteinn Þór Pétursson, kt: 030371-5429 halpe@cowi.com			
DAGS. UNDRISKRIFTAR		SAMRÆMINGARHÖNNUÐUR / HÖNNUNARSTJÓRI (NAFN OG KT.)			
22.11.2024		Andri Martin Sigurðsson, kt: 170583-4429 anmsn@cowi.com			
BYGGT Á ADALUPPDRÁTTUM - DAGS.: 11.06.2024 - ÚTGÁFA: 01					
					
HÖNNUÐUR					
					
Urðarvarfi 6 203 Kópavogi Sími: 422 3000 Fax: 422 3001 www.cowi.com cowi@cowi.com Kt: 430572-0169 © ÖLL AFNOT OG AFRITUN TEIKNINGAR, AÐ HLÚTA EÐA HEILD, ER HÁÐ SKRIFLEGU LEYFI HÖFUNDA.					
HEITI VERKS					
<b>COLAS ÞJÓNUSTU- OG STARFSMANNAHÚS</b> GULLHELLA 1 221 - HAFNARFJÖRÐUR					
HEITI TEIKNINGAR					
RAFKERFI LAMPAPLAN 2.HÆÐ - SVÆÐI 2					
FRUMÚTGÁFA	MKV.	STÆRD			
15.09.2023	1 : 50	A1			
VERKNÚMÉR	VERKHLUTI	TEIKNINGANÚMÉR	ÚTGÁFA		
2.110.192	000	EDR-3212	01		

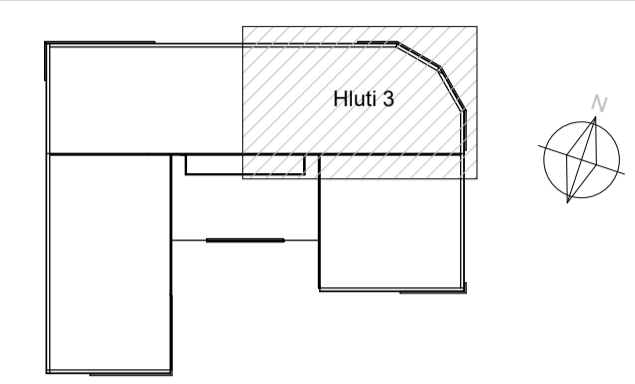



Lykilmynd Colas þjónustu- og starfsmannahús

### NÚMERADAR SKÝRINGAR

- 1 LED BORDI NÝTTUR SEM UNDIRSKÁPALÝSING. FESTUR UPP Í SKÁPINN OG LÝSIR NIÐUR Á BORD. SPENNI SKAL KOMIÐ SNYRTILEGA FYRIR Í SKÁP.
- 2 ÚT-EXIT LAMPI EKKI STAÐSETTUR BEINT YFIR HURDAGATI. LAMPI BEINIR TIL VINSTRI AÐ HURDAGATI.

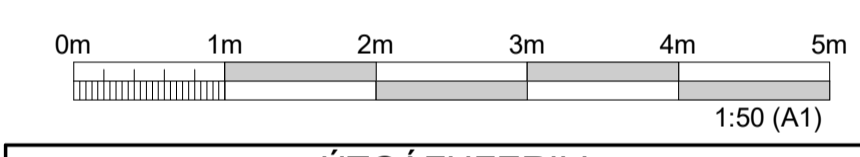
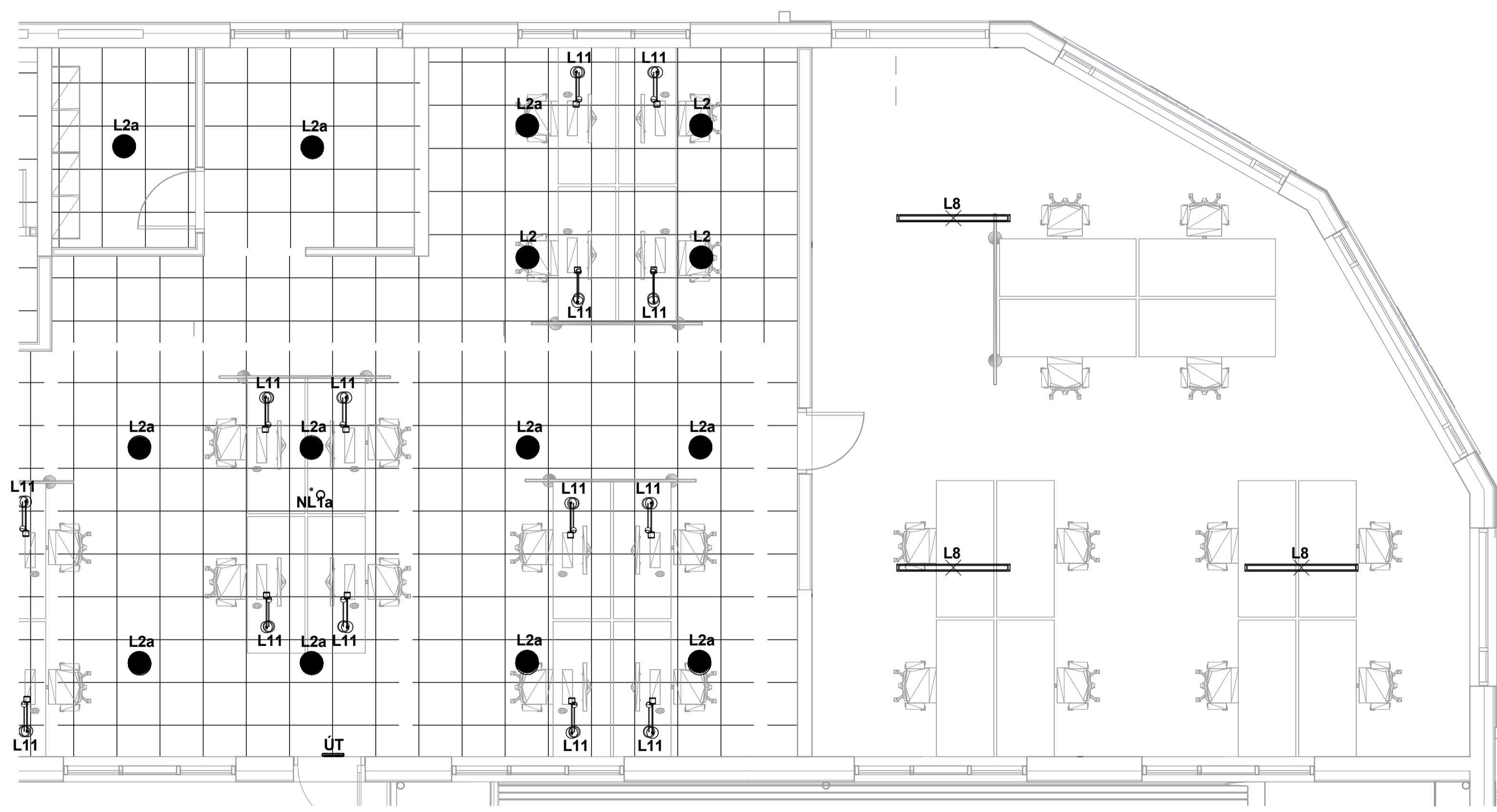
GERÐ ALLRA LAMPA KEMUR FRAM Í VERKLÝSINGU.



ÚTGÁFUFERILL					
ÚTG.	DAGS.	SKÝRINGAR	HANNAÐ	YFIRF.	SAMB.
01	22.11.2024	VERKTEIKNING	KKR	SFB	HBP
DAGS. UNDIRSKRIFTAR		F.H. MANNVITS (NAFN OG KT.)			
22.11.2024		Hafsteinn Þór Pétursson, kt: 030371-5429 hafpe@cowi.com			
DAGS. UNDIRSKRIFTAR		SAMRÆMINGARHÖNNUÐUR / HÖNNUNARSTJÓRI (NAFN OG KT.)			
22.11.2024		Andri Martin Sigurðsson, kt: 170583-4429 anmsn@cowi.com			
BYGGT Á ADALUPPDRÁTTUM - DAGS.: 11.06.2024 - ÚTGÁFA: 01					
					
HÖNNUÐUR					
					
Urðarvarfi 6 203 Kópavogji Sími: 422 3000 Fax: 422 3001 www.cowi.com cowi@cowi.com Kt: 430572-0169 © ÖLL AFNOT OG AFRITUN TEIKNINGAR, AÐ HLÚTA EÐA HEILD, ER HÁÐ SKRIFLEGGU LEYFI HÖFUNDA.					
HEITI VERKS					
<b>COLAS ÞJÓNUSTU- OG STARFSMANNAHÚS</b> GULLHELLA 1 221 - HAFNARFJÖRÐUR					
HEITI TEIKNINGAR					
RAFKERFI LAMPAPLAN 2.HÆÐ - SVÆÐI 3					
FRUMÚTGÁFA	MKV.	STÆRD			
15.09.2023	1 : 50	A1			
VERKNÚMÉR	VERKHLUTI	TEIKNINGANÚMÉR	ÚTGÁFA		
2.110.192	000	EDR-3213	01		

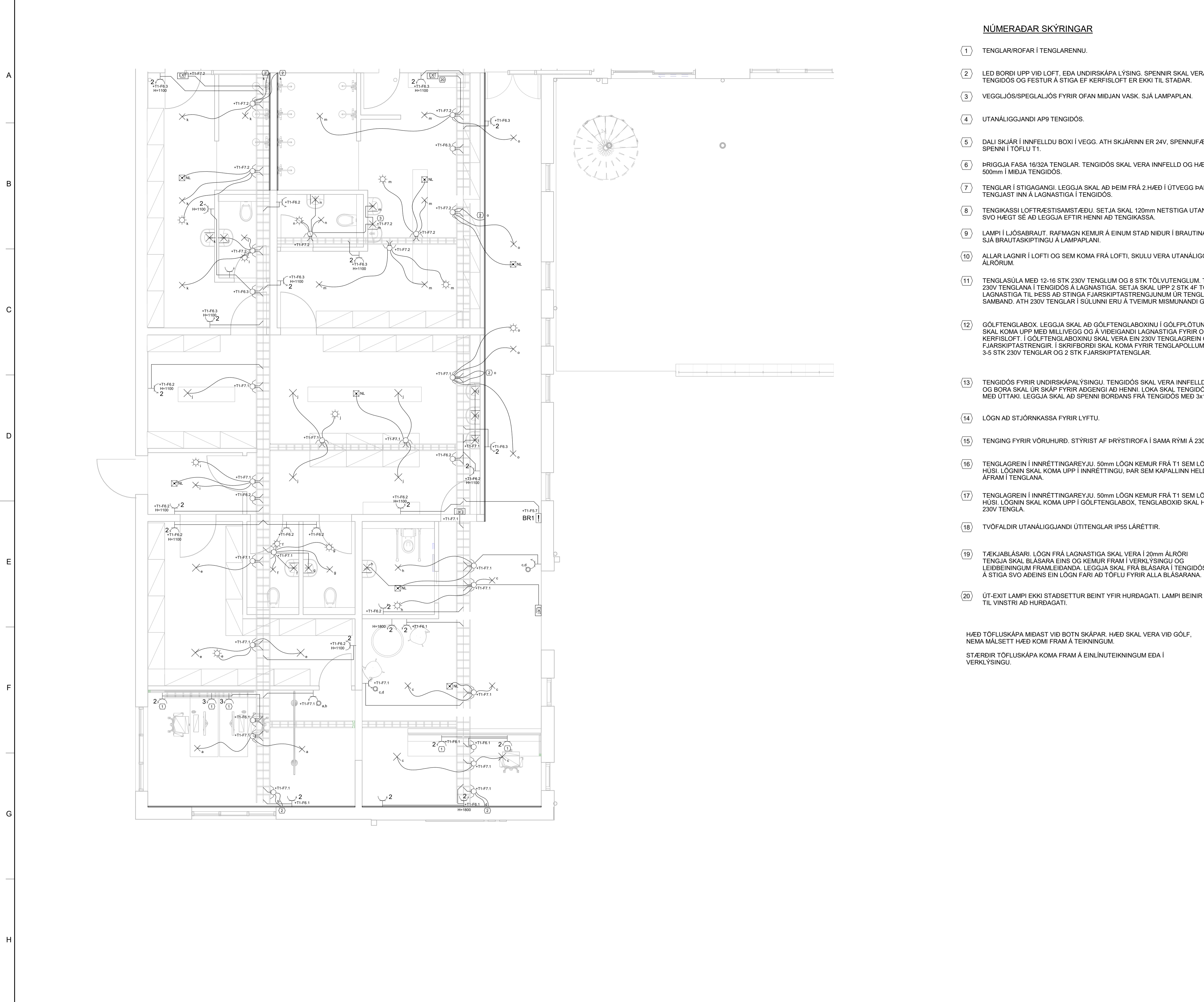

NÚMERAÐAR SKÝRINGAR

- 1) TENGLAR/ROFAR Í TENGLARENNU.
- 2) LED BORDI UPP VÍÐ LOFT. EÐA UNDIRSKÁPA LÝSING. SPENNIR SKAL VERA HJÁ TENGIDÓS OG FESTUR Á STIGA EF KERFISLOFT ER EKKI TIL STADAR.
- 3) VEGGLJÓS/SPEGLALJÓS FYRIR OFAN MIÐJAN VASK. SJÁ LAMPAPLAN.
- 4) UTANÁLIGGJANDI AP9 TENGIDÓS.
- 5) DALI SKJÁR Í INNFEÐDU BOXI Í VEGG. ATH SKJÁRINN ER 24V. SPENNUFÆÐING FRÁ SPENNI Í TÖFLU T1.
- 6) ÞRIGGJA FASA 16/32A TENGLAR. TENGIDÓS SKAL VERA INNFEÐD OG HÆÐ ÞEIRRA 500mm Í MIÐJA TENGIDÓS.
- 7) TENGLAR Í STIGANGI. LEGGJA SKAL AÐ ÞEIM FRÁ 2.HÆÐ Í ÚTVEGG ÞAR SEM ÞEIR TENGJAST INN Á LAGNASTIGA Í TENGIDÓS.
- 8) TENGIKASSI LOFTRÆSTISAMSTÆÐU. SETJA SKAL 120mm NETSTIGA UTAN Á SAMSTÆDU SVO HÆGT SÉ AD LEGGJA EFTIR HENNI AD TENGIKASSA.
- 9) LAMPI Í LJÓSBRAUT. RAFMAGN KEMUR Á EINUM STAÐ NIÐUR Í BRAUTINA FRÁ TENGIDÓS. SJÁ BRAUTASKIPTINGU Á LAMPAPLAN.
- 10) ALLAR LAGNIIR Í LOFTI OG SEM KOMA FRÁ LOFTI, SKULU VERA UTANÁLIGGJANDI Í 20mm ÁLRÖRUM.
- 11) TENGLASÚLA MEÐ 12-16 STK 230V TENGLUM OG 8 STK TÖLVUTENGLUM. TENGJA SKAL 230V TENGLANA Í TENGIDÓS Á LAGNASTIGA. SETJA SKAL UPP 2 STK 4F TÖLVUTENGLA Á LAGNASTIGA TIL ÞESS AD STINGA FJARSKIPTASTRENGJUNUM ÚR TENGLASÚLUNNI Í SAMBAND. ATH 230V TENGLAR Í SÚLUNNI ERU Á TVEIMUR MISMUNANDI GREINUM.
- 12) GÓLFTENGLA-BOX. LEGGJA SKAL AÐ GÓLFTENGLA-BOXINU Í GÓLFPLÖTUNNI. LÖGNIN SKAL KOMA UPP MEÐ MILLIVEGG OG Á VIDEIGANDI LAGNASTIGA FYRIR OFAN KERFISLOFT. Í GÓLFTENGLA-BOXINU SKAL VERA EIN 230V TENGLAGREIN OG 2 STK FJARSKIPTASTRENGIR. Í SKRIFBORDI SKAL KOMA FYRIR TENGLAPOLLUM ÞAR SEM ERU 3-5 STK 230V TENGLAR OG 2 STK FJARSKIPTATENGLAR.
- 13) TENGIDÓS FYRIR UNDIRSKÁPÁLÝSINGU. TENGIDÓS SKAL VERA INNFEÐD BAK VÍÐ SKÁP OG BORA SKAL ÚR SKÁP FYRIR AÐGENGI AÐ HENNI. LOKA SKAL TENGIDÓS MEÐ LOKI MEÐ ÚTTAKI. LEGGJA SKAL AÐ SPENNI BORDANS FRÁ TENGIDÓS MEÐ 3x1.5mm² SNÚRU.
- 14) LÖGN AÐ STJÓRNKASSA FYRIR LYFTU.
- 15) TENGING FYRIR VÖRUHURÐ. STÝRIST AF ÞRÝSTIROFA Í SAMA RÝMI Á 230V.
- 16) TENGLAGREIN Í INNRÉTTINGAREYJU. 50mm LÖGN KEMUR FRÁ T1 SEM LÖGÐ ER UNDIR HÚSI. LÖGNIN SKAL KOMA UPP Í INNRÉTTINGU, ÞAR SEM KAPALLINN HELDUR SIDAN ÁFRAM Í TENGLANA.
- 17) TENGLAGREIN Í INNRÉTTINGAREYJU. 50mm LÖGN KEMUR FRÁ T1 SEM LÖGÐ ER UNDIR HÚSI. LÖGNIN SKAL KOMA UPP Í GÓLFTENGLA-BOX. TENGLA-BOXIÐ SKAL HAFA 4-6 STK 230V TENGLA.
- 18) TVÖFALDIR UTANÁLIGGJANDI ÚTTENGLAR IP55 LÁRÉTTIR.
- 19) TÆKJABLÁSARI. LÖGN FRÁ LAGNASTIGA SKAL VERA Í 20mm ÁLRÖRI TENGJA SKAL BLÁSARA EINS OG KEMUR FRAM Í VERKLÝSINGU OG LEIÐBEININGU FRAMLEIÐANDA. LEGGJA SKAL FRÁ BLÁSARA Í TENGIDÓS Á STIGA SVO AÐEINS EIN LÖGN FARI AÐ TÖFLU FYRIR ALLA BLÁSARANA.
- 20) ÚT-EXIT LAMPI EKKI STAÐSETTUR BEINT YFIR HURDAGATI. LAMPI BEINIR TIL VINSTRI AÐ HURDAGATI.

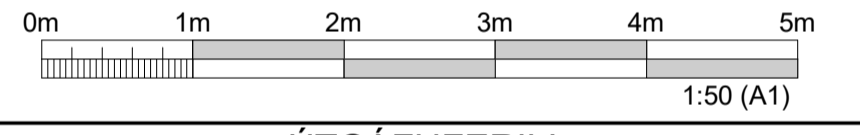
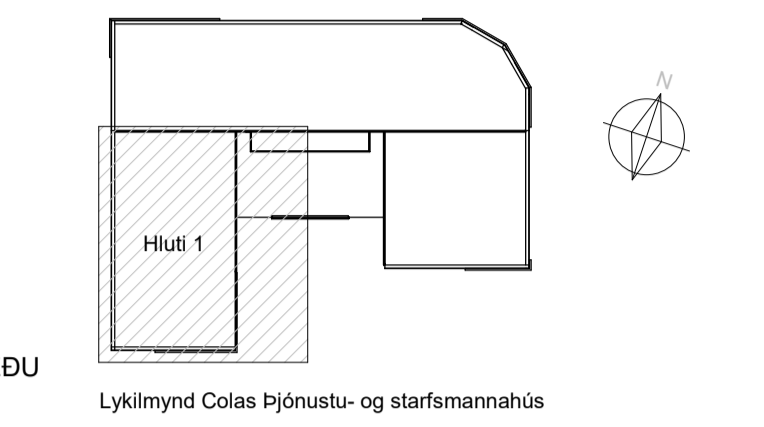

ÚTGÁFUFRILL					
ÚTG.	DAGS.	SKÝRINGAR	HANNAÐ	YFIRF.	SAMB.
01	22.11.2024	VERTEIKNING	KKR	SFB	HÞP

DAGS. UNDIRSKRIFTAR	F.H. MANNVITS (NAFN OG KT.)
22.11.2024	Hafsteinn Þór Pétursson, kt: 030371-5429 hafpe@cowi.com
DAGS. UNDIRSKRIFTAR	SAMRÆMINGARHÖNNUÐUR / HÖNNUNARSTJÓRI (NAFN OG KT.)
22.11.2024	Andri Martin Sigurðsson, kt: 170583-4429 anmsn@cowi.com

BYGGT Á AÐALUPPDRAÐTUM - DAGS: 11.06.2024 - ÚTGÁFA: 01



HEITI VERKS  
**COLAS ÞJÓNUSTU- OG STARFSMANNAHÚS  
GULLHELLA 1  
221 - HAFNARFJÖRÐUR**

HEITI TEIKNINGAR  
**RAFKERFI  
LÁGSPENNULAGNIIR 1.HÆÐ - SVÆÐI 1**

FRUMÚTGÁFA	MKV.	STÆRD
15.09.2023	1 : 50	A1
VERKNÚMÉR	VERKHLUTI	TEIKNINGANÚMÉR
2.110.192	000	EDR-4101
		ÚTGÁFA
		01

**NÚMERADAR SKÝRINGAR**

- TENGLAR/ROFAR Í TENGLARENNU.
- LED BORDI UPP VIÐ LOFT, EDA UNDIRSKÁPA LÝSING. SPENNIR SKAL VERA HJÁ TENGIDÓS OG FESTUR Á STIGA EF KERFISLOFT ER EKKI TIL STAÐAR.
- VEGGLJÓSI/SPÉGLALJÓSI FYRIR OFAN MIÐJAN VASK. SJÁ LAMPAPLAN.
- UTANÁLIGGJANDI AP9 TENGIDÓS.
- DALI SKJÁR Í INNFELLDU BOXI Í VEGG. ATH SKJÁRINN ER 24V, SPENNUFÆÐING FRÁ SPENNI Í TÖFLU T1.
- ÞRIGGJA FASA 16/32A TENGLAR. TENGIDÓS SKAL VERA INNFELLD OG HÆÐ ÞEIRRA 500mm Í MIÐJA TENGIDÓS.
- TENGLAR Í STIGAGANGI. LEGGJA SKAL AÐ ÞEIM FRÁ 2.HÆÐ Í ÚTVEGG ÞAR SEM ÞEIR TENGJAST INN Á LAGNASTIGA Í TENGIDÓS.
- TENGIKASSI LOFTRÆSTISAMSTÆDU. SETJA SKAL 120mm NETSTIGA UTAN Á SAMSTÆDU SVO HÆGT SE AÐ LEGGJA EFTIR HENNI AÐ TENGIKASSA.
- LAMPI Í LJÓSBRAUT. RAFMAGN KEMUR Á EINUM STAÐ NIÐUR Í BRAUTINA FRÁ TENGIDÓS. SJÁ BRAUTASKIPTINGU Á LAMPAPLANI.
- ALLAR LAGNIR Í LOFTI OG SEM KOMA FRÁ LOFTI, SKULU VERA UTANÁLIGGJANDI Í 20mm ÁLRÖRUM.
- TENGLASÚLA MED 12-16 STK 230V TENGLUM OG 8 STK TÖLVUTENGLUM. TENGJA SKAL 230V TENGLANA Í TENGIDÓS Á LAGNASTIGA. SETJA SKAL UPP 2 STK 4F TÖLVUTENGLA Á LAGNASTIGA TIL ÞESS AÐ STINGA FJARSKIPTASTRENGJUNUM ÚR TENGLASÚLUNNI Í SAMBAND. ATH 230V TENGLAR Í SÚLUNNI ERU Á TVEIMUR MISMUNANDI GREINUM.
- GÖLFTENGLABOX. LEGGJA SKAL AÐ GÖLFTENGLABOXINU Í GÖLFPLÖTUNNI. LÖGNIN SKAL KOMA UPP MED MILLIVEGG OG Á VIDEIGANDI LAGNASTIGA FYRIR OFAN KERFISLOFT. Í GÖLFTENGLABOXINU SKAL VERA EIN 230V TENGLAGREIN OG 2 STK FJARSKIPTASTRENGIR. Í SKRIFBORÐI SKAL KOMA FYRIR TENGLAPOLLUM ÞAR SEM ERU 3-5 STK 230V TENGLAR OG 2 STK FJARSKIPTATENGLAR.
- TENGIDÓS FYRIR UNDIRSKÁPALÝSINGU. TENGIDÓS SKAL VERA INNFELLD BAK VIÐ SKÁP OG BORA SKAL ÚR SKÁP FYRIR AÐGENGI AÐ HENNI. LOKA SKAL TENGIDÓS MED LOKI MED ÚTTAKI. LEGGJA SKAL AÐ SPENNI BORDANS FRÁ TENGIDÓS MED 3x1,5mm² SNÚRU.
- LÖGN AÐ STJÓRNKASSA FYRIR LYFTU.
- TENGING FYRIR VÖRUHURD. STYRIST AF ÞRÝSTIROFA Í SAMA RÝMI Á 230V.
- TENGLAGREIN Í INNRÉTTINGAREYJU. 50mm LÖGN KEMUR FRÁ T1 SEM LÖGD ER UNDIR HÚSI. LÖGNIN SKAL KOMA UPP Í INNRÉTTINGU, ÞAR SEM KAPALLINN HELDUR SÍÐAN ÁFRAM Í TENGLANA.
- TENGLAGREIN Í INNRÉTTINGAREYJU. 50mm LÖGN KEMUR FRÁ T1 SEM LÖGD ER UNDIR HÚSI. LÖGNIN SKAL KOMA UPP Í GÖLFTENGLABOX, TENGLABOXIÐ SKAL HAFNA 4-6 STK 230V TENGLA.
- TVÓFALDIR UTANÁLIGGJANDI ÚTITENGLAR IP55 LÁRÉTTIR.
- TÆKJABLÁSARI. LÖGN FRÁ LAGNASTIGA SKAL VERA Í 20mm ÁLRÖRI TENGJA SKAL BLÁSARA EINS OG KEMUR FRAM Í VERKLÝSINGU OG LEIDBEININGUM FRAMLEIDANDA. LEGGJA SKAL FRÁ BLÁSARA Í TENGIDÓS Á STIGA SVO ADEINS EIN LÖGN FARI AÐ TÖFLU FYRIR ALLA BLÁSARANA.
- ÚT-EXIT LAMPI EKKI STAÐSETTUR BEINT YFIR HURDAGATI. LAMPI BEINIR TIL VINSTRI AÐ HURDAGATI.

HÆÐ TÖFLUSKÁPA MIDAST VIÐ BOTN SKÁPAR. HÆÐ SKAL VERA VIÐ GÖLF, NEMA MÁLSETT HÆÐ KOMI FRAM Á TEIKNINGUM.  
STÆRDIR TÖFLUSKÁPA KOMA FRAM Á EINLÍNUTEIKNINGUM EDA Í VERKLÝSINGU.

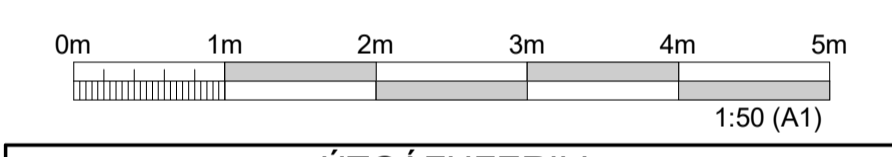
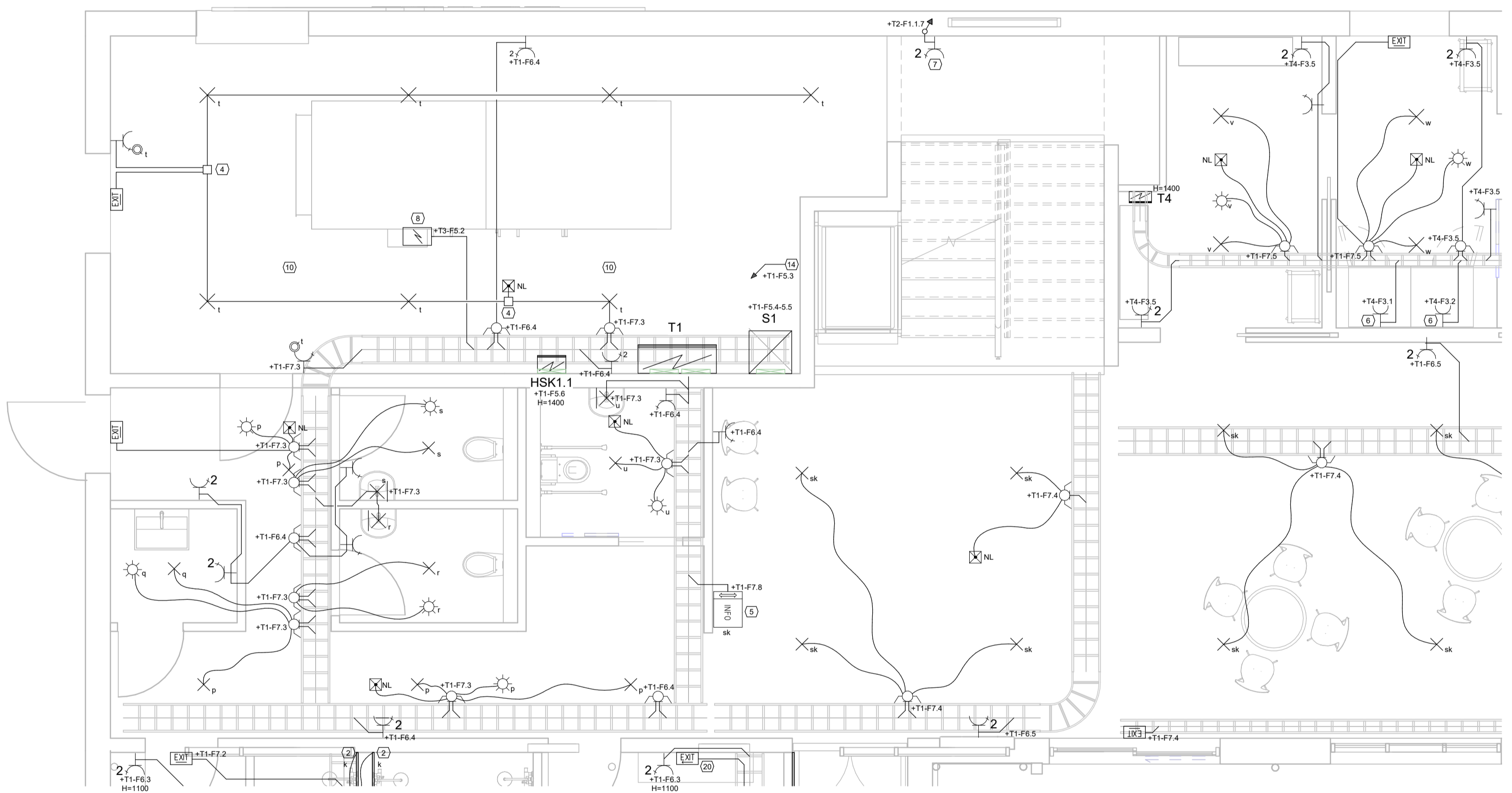
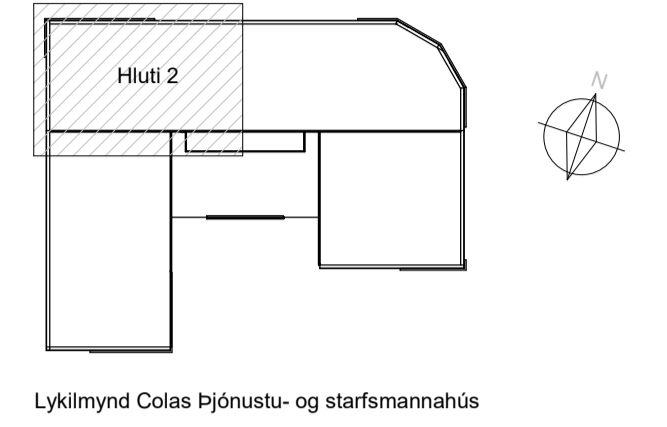

ÚTGÁFUFERILL					
ÚTG.	DAGS.	SKÝRINGAR	HANNAÐ	YFIRF.	SAMB.
01	22.11.2024	VERKTEIKNING	KKR	SFB	HÞP

DAGS. UNDIRSKRIFTAR	F.H. MANNVITS (NAFN OG KT.)
22.11.2024	Hafsteinn Þór Pétursson, kt: 030371-5429 hafpe@cowi.com
DAGS. UNDIRSKRIFTAR	SAMRÆMINGARHÖNNUÐUR / HÖNNUNARSTJÓRI (NAFN OG KT.)
22.11.2024	Andri Martin Sigurðsson, kt: 170583-4429 anmsn@cowi.com

BYGGT Á AÐALUPPDRATTUM - DAGS.: 11.06.2024 - ÚTGÁFA: 01



HEITI VERKS  
COLAS ÞJÓNUSTU- OG STARFSMANNAHÚS  
GULLHELLA 1  
221 - HAFNARFJÖRÐUR

HEITI TEIKNINGAR  
RAFKERFI  
LÁGSPENNULAGNIR 1.HÆÐ - SV/ÆDI 2

FRUMÚTGÁFA	MKV.	STÆRD
15.09.2023	1 : 50	A1
VERKNÚMÉR	VERKHLUTI	TEIKNINGANÚMÉR
2.110.192	000	EDR-4102
		ÚTGÁFA
		01

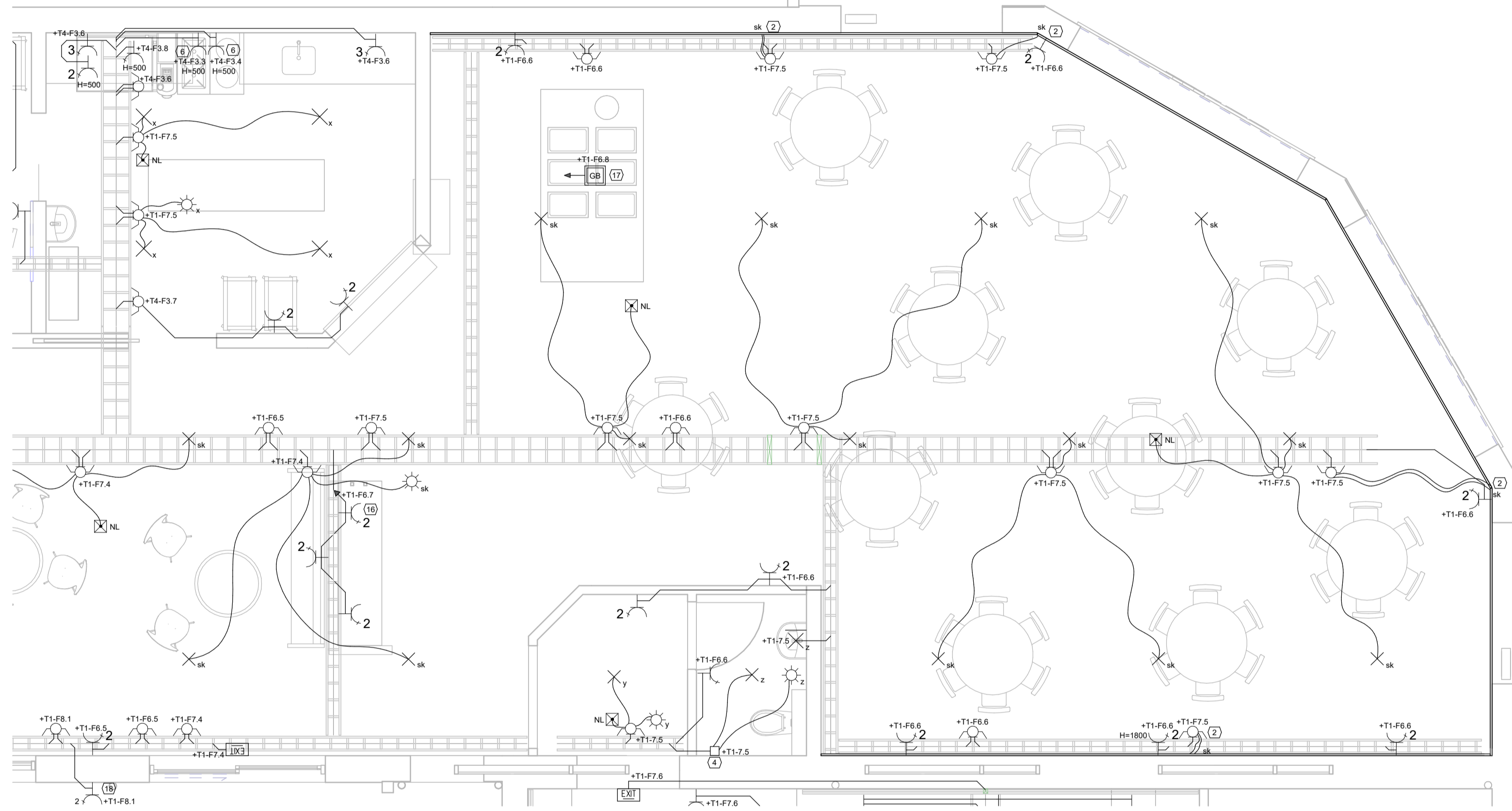

NÚMERADAR SKÝRINGAR

- 1 TENGLAR/ROFAR Í TENGLARENNU.
- 2 LED BORDI UPP VIÐ LOFT, EDA UNDIRSKÁPA LÝSING. SPENNIR SKAL VERA HJÁ TENGIDÓS OG FESTUR Á STIGA EF KERFISLOFT ER EKKI TIL STAÐAR.
- 3 VEGGLJÓÐ/SPEGLALJÓÐ FYRIR OFAN MIÐJAN VASK. SJÁ LAMPAPLAN.
- 4 UTANÁLIGGJANDI AP9 TENGIDÓS.
- 5 DALI SKJÁR Í INNFELLDU BOXI Í VEGG. ATH SKJÁRINN ER 24V, SPENNUFÆÐING FRÁ SPENNI Í TÖFLU T1.
- 6 ÞRIGGJA FASA 16/32A TENGLAR. TENGIDÓS SKAL VERA INNFELLD OG HÆÐ ÞEIRRA 500mm Í MIÐJA TENGIDÓS.
- 7 TENGLAR Í STIGAGANGI. LEGGJA SKAL AÐ ÞEIM FRÁ 2.HÆÐ Í ÚTVEGG ÞAR SEM ÞEIR TENGJAST INN Á LAGNASTIGA Í TENGIDÓS.
- 8 TENGIKASSI LOFTRÆSTISAMSTÆDU. SETJA SKAL 120mm NETSTIGA UTAN Á SAMSTÆDU SVO HÆGT SE AÐ LEGGJA EFTIR HENNI AÐ TENGIKASSA.
- 9 LAMPI Í LJÓÐABRAUT. RAFMAGN KEMUR Á EINUM STAÐ NIÐUR Í BRAUTINA FRÁ TENGIDÓS. SJÁ BRAUTASKIPTINGU Á LAMPAPLANI.
- 10 ALLAR LAGNIR Í LOFTI OG SEM KOMA FRÁ LOFTI, SKULU VERA UTANÁLIGGJANDI Í 20mm ÁLRÖRUM.
- 11 TENGLASÚLA MED 12-16 STK 230V TENGLUM OG 8 STK TÖLVUTENGLUM. TENGJA SKAL 230V TENGLANA Í TENGIDÓS Á LAGNASTIGA. SETJA SKAL UPP 2 STK 4F TÖLVUTENGLA Á LAGNASTIGA TIL ÞESS AÐ STINGA FJARSKIPTASTRENGJUNUM ÚR TENGLASÚLUNNI Í SAMBAND. ATH 230V TENGLAR Í SÚLUNNI ERU Á TVEIMUR MISMUNANDI GREINUM.
- 12 GÖLFTENGLAFOX. LEGGJA SKAL AÐ GÖLFTENGLAFOXINU Í GÖLFPLÖTUNNI. LÖGNIN SKAL KOMA UPP MED MILLIVEGG OG Á VIDEIGANDI LAGNASTIGA FYRIR OFAN KERFISLOFT. Í GÖLFTENGLAFOXINU SKAL VERA EIN 230V TENGLAGREIN OG 2 STK FJARSKIPTASTRENGIR. Í SKRIFBORÐI SKAL KOMA FYRIR TENGLAPOLLUM ÞAR SEM ERU 3-5 STK 230V TENGLAR OG 2 STK FJARSKIPTATENGLAR.
- 13 TENGIDÓS FYRIR UNDIRSKÁPÁLÝSINGU. TENGIDÓS SKAL VERA INNFELLD BAK VIÐ SKÁP OG BORA SKAL ÚR SKÁP FYRIR AÐGengi AÐ HENNI. LOKA SKAL TENGIDÓS MED LOKI MED ÚTTAKI. LEGGJA SKAL AÐ SPENNI BORDANS FRÁ TENGIDÓS MED 3x1,5mm<sup>2</sup> SNÜRUM.
- 14 LÖGN AÐ STJÓRNKASSA FYRIR LYFTU.
- 15 TENGING FYRIR VÖRUHURD. STYRIST AF ÞRÝSTIROFA Í SAMA RÝMI Á 230V.
- 16 TENGLAGREIN Í INNRETTINGAREYJU. 50mm LÖGN KEMUR FRÁ T1 SEM LÖGÐ ER UNDIR HÚSI. LÖGNIN SKAL KOMA UPP Í INNRETTINGU, ÞAR SEM KAPALLINN HELDUR SÍÐAN ÁFRAM Í TENGLANA.
- 17 TENGLAGREIN Í INNRETTINGAREYJU. 50mm LÖGN KEMUR FRÁ T1 SEM LÖGÐ ER UNDIR HÚSI. LÖGNIN SKAL KOMA UPP Í GÖLFTENGLAFOX, TENGLAFOXID SKAL HAFA 4-6 STK 230V TENGLA.
- 18 TVÓFALDIR UTANÁLIGGJANDI ÚTITENGLAR IP55 LÁRÉTTIR.
- 19 TÆKJABLÁSARI. LÖGN FRÁ LAGNASTIGA SKAL VERA Í 20mm ÁLRÖRI TENGJA SKAL BLÁSARA EINS OG KEMUR FRAM Í VERKLÝSINGU OG LEIDBEININGUM FRAMLEIDANDA. LEGGJA SKAL FRÁ BLÁSARA Í TENGIDÓS Á STIGA SVO AÐEINS EIN LÖGN FARI AÐ TÖFLU FYRIR ALLA BLÁSARANA.
- 20 ÚT-EXIT LAMPI EKKI STAÐSETTUR BEINT YFIR HURDAGATI. LAMPI BEINIR TIL VINSTRI AÐ HURDAGATI.

HÆÐ TÖFLUSKÁPA MIDAST VIÐ BOTN SKÁPAR. HÆÐ SKAL VERA VIÐ GÖLF, NEMA MÁLSETT HÆÐ KOMI FRAM Á TEIKNINGUM.

STÆRDIR TÖFLUSKÁPA KOMA FRAM Á EINLÍNUTEIKNINGUM EDA Í VERKLÝSINGU.

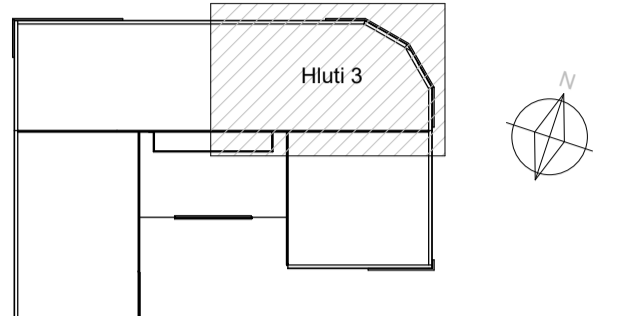

Lyklmynd Colas Þjónustu- og starfsmannahúsis

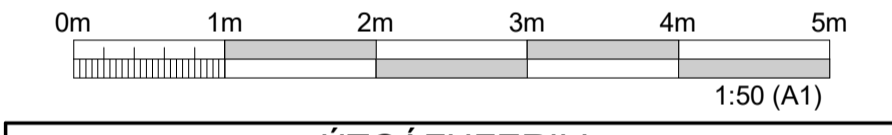

ÚTGÁFUFERILL					
ÚTG.	DAGS.	SKÝRINGAR	HANNAÐ	YFIRF.	SAMB.
01	22.11.2024	VERKTEIKNING	KKR	SFB	HBP

DAGS. UNDIRSKRIFTAR	F.H. MANNVITS (NAFN OG KT.)
22.11.2024	Hafsteinn Þór Pétursson, kt: 030371-5429 hafpe@cowi.com
DAGS. UNDIRSKRIFTAR	SAMRÆMINGARHÖNNUNUR / HÖNNUNARSTJÓRI (NAFN OG KT.)
22.11.2024	Andri Martin Sigurðsson, kt: 170583-4429 anmsn@cowi.com

BYGGT Á AÐALUPPDRAÝTTUM - DAGS.: 11.06.2024 - ÚTGÁFA: 01

**COLAS**

**COWI**

Úrdarvarfi 6 203 Kópavogi Sími: 422 3000 Fax: 422 3001  
www.cowi.com cowi@cowi.com Kt: 430572-0169  
© ÖLL AFRÖD OG AFRITUN TEIKNINGAR. AÐ HLÚTA EDA HEILD, ER HÁÐ SKRIFLEGGU LEYFI HÖFUNDNA.

HEITI VERKS  
**COLAS ÞJÓNUSTU- OG STARFSMANNAHÚS**  
GULLHELLA 1  
221 - HAFNARFJÖRÐUR

HEITI TEIKNINGAR  
**RAFKERFI**  
LÁGSPENNULAGNIR 1.HÆÐ - SVÆÐI 3

FRUMÚTGÁFA	MKV.	STÆRD
15.09.2023	1 : 50	A1
VERKNÚMÉR	VERKHLUTI	TEIKNINGANÚMÉR
2.110.192	000	EDR-4103
		ÚTGÁFA
		01

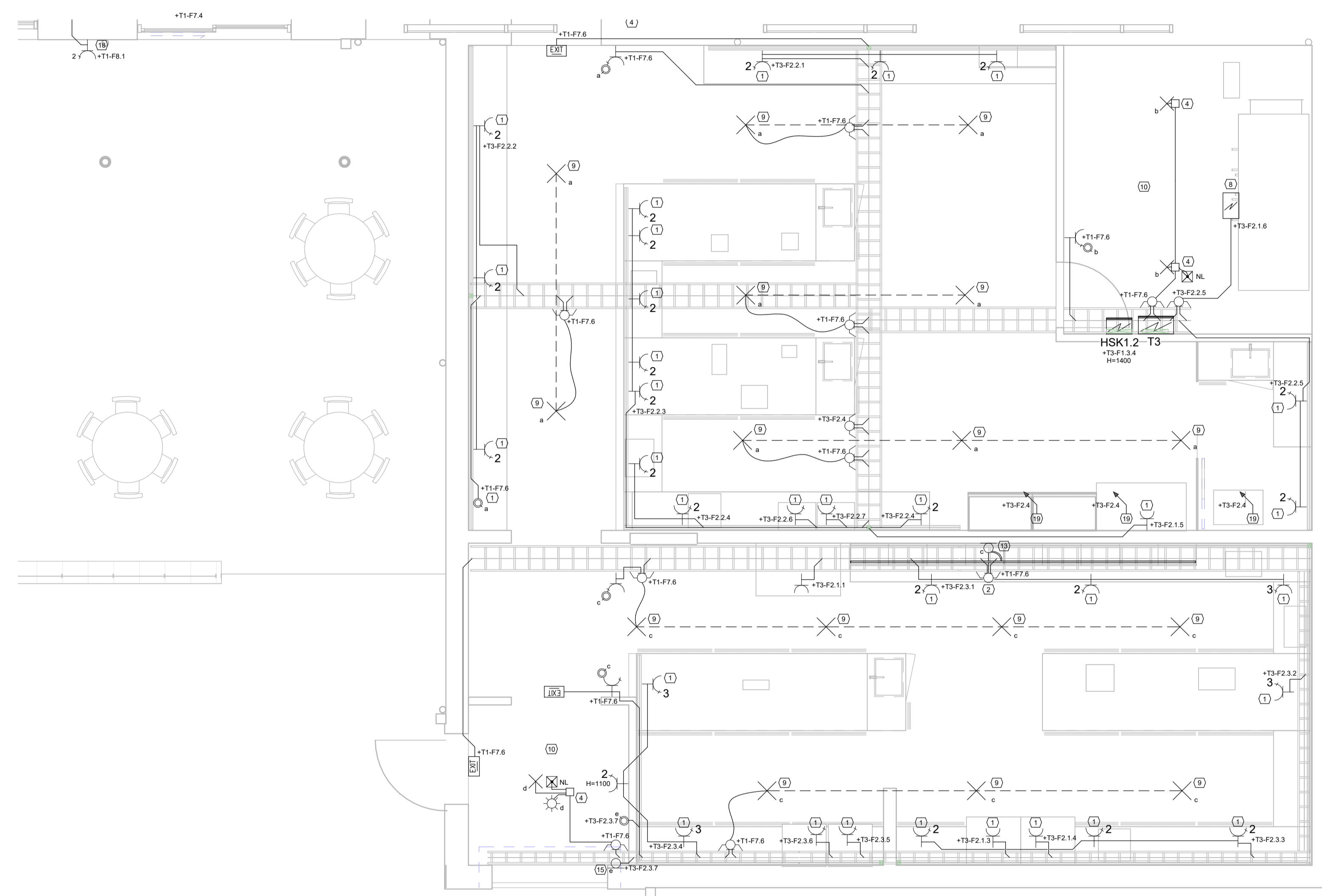

NÚMERADAR SKÝRINGAR

- 1 TENGLAR/ROFAR Í TENGLARENNU.
- 2 LED BORDI UPP VÍÐ LOFT, EÐA UNDIRSKÁPA LÝSING. SPENNIR SKAL VERA HJÁ TENGIDÓS OG FESTUR Á STIGA EF KERFISLOFT ER EKKI TIL STADAR.
- 3 VEGGLJÓÐ/SPEGLALJÓÐ FYRIR OFAN MIÐJAN VASK. SJÁ LAMPAPLAN.
- 4 UTANÁLIGGJANDI AP9 TENGIDÓS.
- 5 DALI SKJÁR Í INNFELLDU BOXI Í VEGG. ATH SKJÁRINN ER 24V, SPENNUFÆÐING FRÁ SPENNI Í TÖFLU T1.
- 6 ÞRIGGJA FASA 16/32A TENGLAR. TENGIDÓS SKAL VERA INNFELLD OG HÆÐ ÞEIRRA 500mm Í MIÐJA TENGIDÓS.
- 7 TENGLAR Í STIGAGANGI. LEGGJA SKAL ÁÐ ÞEIM FRÁ 2.HÆÐ Í ÚTVEGG ÞAR SEM ÞEIR TENGJAST INN Á LAGNASTIGA Í TENGIDÓS.
- 8 TENGIKASSI LOFTRÆSTISAMSTÆÐU. SETJA SKAL 120mm NETSTIGA UTAN Á SAMSTÆÐU SVO HÆGT SÉ AD LEGGJA EFTIR HENNI AD TENGIKASSA.
- 9 LAMPI Í LJÓÐSABRAUT. RAFMAGN KEMUR Á EINUM STAÐ NIÐUR Í BRAUTINA FRÁ TENGIDÓS. SJÁ BRAUTASKIPTINGU Á LAMPAPLANI.
- 10 ALLAR LAGNIR Í LOFTI OG SEM KOMA FRÁ LOFTI, SKULU VERA UTANÁLIGGJANDI Í 20mm ÁLRÖRUM.
- 11 TENGLASÚLA MED 12-16 STK 230V TENGLUM OG 8 STK TÖLVUTENGLUM. TENGJA SKAL 230V TENGLANA Í TENGIDÓS Á LAGNASTIGA. SETJA SKAL UPP 2 STK 4F TÖLVUTENGLA Á LAGNASTIGA TIL ÞESS AD STINGA FJARSKIPTASTRENGJUNUM ÚR TENGLASÚLUNNI Í SAMBAND. ATH 230V TENGLAR Í SÚLUNNI ERU Á TVEIMUR MISMUNANDI GREINUM.
- 12 GÓLFTENGLA BOX. LEGGJA SKAL AD GÓLFTENGLA BOXINU Í GÓLFPLÖTUNNI. LÖGNIN SKAL KOMA UPP MED MILLIVEGG OG Á VIDEIGANDI LAGNASTIGA FYRIR OFAN KERFISLOFT. Í GÓLFTENGLA BOXINU SKAL VERA EIN 230V TENGLAGREIN OG 2 STK FJARSKIPTASTRENGIR. Í SKRIFBORDI SKAL KOMA FYRIR TENGLAPOLLUM ÞAR SEM ERU 3-5 STK 230V TENGLAR OG 2 STK FJARSKIPTATENGLAR.
- 13 TENGIDÓS FYRIR UNDIRSKÁPALÝSINGU. TENGIDÓS SKAL VERA INNFELLD BAK VÍÐ SKÁP OG BORA SKAL ÚR SKÁP FYRIR ADGENGI AD HENNI. LOKA SKAL TENGIDÓS MED LOKI MED ÚTTAKI. LEGGJA SKAL AD SPENNI BORDANS FRÁ TENGIDÓS MED 3x1.5mm² SNÚRU.
- 14 LÖGN AD STJÓRNKASSA FYRIR LYFTU.
- 15 TENGING FYRIR VÖRUHURD. STÝRIST AF ÞRÝSTIROFA Í SAMA RÝMI Á 230V.
- 16 TENGLAGREIN Í INNRÉTTINGAREYJU. 50mm LÖGN KEMUR FRÁ T1 SEM LÖÐ ER UNDIR HÚSI. LÖGNIN SKAL KOMA UPP Í INNRÉTTINGU, ÞAR SEM KAPALLINN HELDUR SIDAN ÁFRAM Í TENGLANA.
- 17 TENGLAGREIN Í INNRÉTTINGAREYJU. 50mm LÖGN KEMUR FRÁ T1 SEM LÖÐ ER UNDIR HÚSI. LÖGNIN SKAL KOMA UPP Í GÓLFTENGLA BOX, TENGLA BOXIÐ SKAL HAFA 4-6 STK 230V TENGLA.
- 18 TVÖFALDIR UTANÁLIGGJANDI ÚTITENGLAR IP55 LÁRÉTTIR.
- 19 TÆKJABLÁSARI. LÖGN FRÁ LAGNASTIGA SKAL VERA Í 20mm ÁLRÖRI TENGJA SKAL BLÁSARA EINS OG KEMUR FRAM Í VERKLYSINGU OG LEIDBEININGUM FRAMLEIDANDA. LEGGJA SKAL FRÁ BLÁSARA Í TENGIDÓS Á STIGA SVO AÐEINS EIN LÖGN FARI AD TÖFLU FYRIR ALLA BLÁSARANA.
- 20 ÚT-EXIT LAMPI EKKI STAÐSETTUR BEINT YFIR HURDAGATI. LAMPI BEINIR TIL VINSTRI AD HURDAGATI.

HÆÐ TÖFLUSKÁPA MIDAST VÍÐ BOTN SKÁPAR. HÆÐ SKAL VERA VÍÐ GÓLF, NEMA MÁLSETT HÆÐ KOMI FRAM Á TEIKNINGUM.

STÆRÐIR TÖFLUSKÁPA KOMA FRAM Á EINLÍNU TEIKNINGUM EÐA Í VERKLYSINGU.

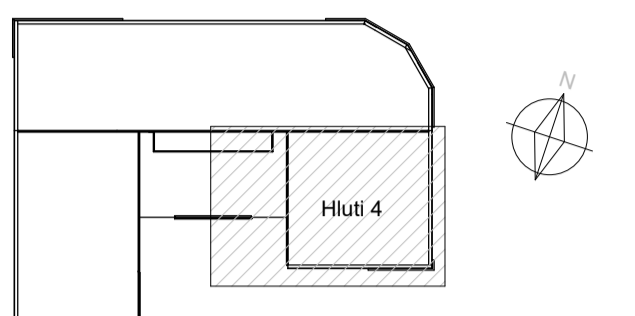

Lykilmynd Colas Þjónustu- og starfsmannahús

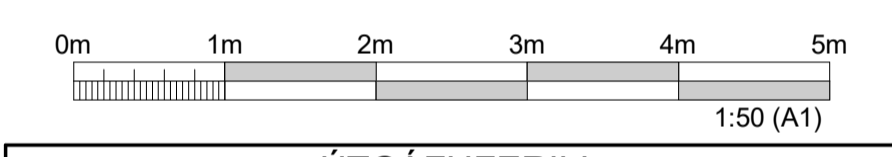

ÚTGÁFUFERILL					
ÚTG.	DAGS.	SKÝRINGAR	HANNAÐ	YFIRF.	SAMB.
01	22.11.2024	VERTEIKNING	KKR	SFB	HBP

DAGS. UNDIRSKRIFTAR	F.H. MANNVITS (NAFN OG KT.)
22.11.2024	Hafsteinn Þór Pétursson, kt: 030371-5429 hafpe@cowi.com
DAGS. UNDIRSKRIFTAR	SAMRÆMINGARHÖNNUÐUR / HÖNNUNARSTJÓRI (NAFN OG KT.)
22.11.2024	Andri Martin Sigurðsson, kt: 170583-4429 anmsn@cowi.com

BYGGT Á ADALUPPDRAÐTUM - DAGS.: 11.06.2024 - ÚTGÁFA: 01



HEITI VERKS  
COLAS ÞJÓNUSTU- OG STARFSMANNAHÚS  
GULLHELLA 1  
221 - HAFNARFJÖRÐUR

HEITI TEIKNINGAR  
RAFKERFI  
LÁGSPENNULAGNIR 1.HÆÐ - SV/ÆÐI 4

FRUMÚTGÁFA	MKV.	STÆRÐ
15.09.2023	1 : 50	A1
VERKNÚMÉR	VERKHLUTI	TEIKNINGANÚMÉR
2.110.192	000	EDR-4104
		ÚTGÁFA
		01



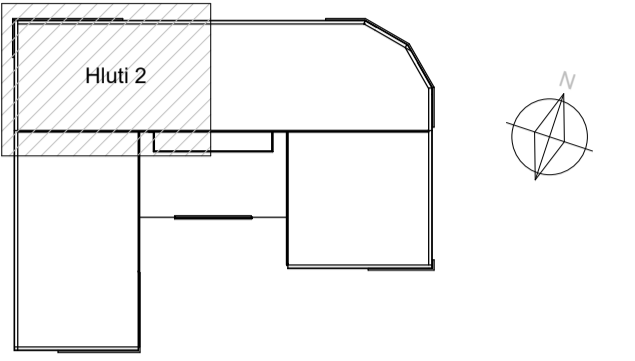

Lyklmynd Colas Þjónustu- og starfsmannahús

**NÚMERAÐAR SKÝRINGAR**

- TENGLAR/ROFAR Í TENGLARENNU.
- LED BORDI UPP VÍÐ LOFT, EDA UNDIRSKÁPA LÝSING. SPENNIR SKAL VERA HJÁ TENGIDÓS OG FESTUR Á STIGA EF KERFISLOFT ER EKKI TIL STAÐAR.
- VEGGLJÓÐ/SPEGLALJÓÐ FYRIR OFAN MIÐJAN VASK. SJÁ LAMPAPLAN.
- UTANÁLIGGJANDI AP9 TENGIDÓS.
- DALI SKJÁR Í INNFELLDU BOXI Í VEGG. ATH SKJÁRINN ER 24V. SPENNUFÆÐING FRÁ SPENNI Í TÖFLU T1.
- ÞRIGGJA FASA 16/32A TENGLAR. TENGIDÓS SKAL VERA INNFELD OG HÆÐ ÞEIRRA 500mm Í MIÐJA TENGIDÓS.
- TENGLAR Í STIGAGANGI. LEGGJA SKAL AÐ ÞEIM FRÁ 2.HÆÐ Í ÚTVEGG ÞAR SEM ÞEIR TENGJAST INN Á LAGNASTIGA Í TENGIDÓS.
- TENGIKASSI LOFTRÆSTISAMSTÆDU. SETJA SKAL 120mm NETSTIGA UTAN Á SAMSTÆDU SVO HÆGT SE AÐ LEGGJA EFTIR HENNI AÐ TENGIKASSA.
- LAMPI Í LJÓSABRAUT. RAFMAGN KEMUR Á EINUM STAÐ NIÐUR Í BRAUTINA FRÁ TENGIDÓS. SJÁ BRAUTASKIPTINGU Á LAMPAPLANI.
- ALLAR LAGNIR Í LOFTI OG SEM KOMA FRÁ LOFTI, SKULU VERA UTANÁLIGGJANDI Í 20mm ÁLRÖRUM.
- TENGLASÚLA MED 12-16 STK 230V TENGLUM OG 8 STK TÖLVUTENGLUM. TENGJA SKAL 230V TENGLANA Í TENGIDÓS Á LAGNASTIGA. SETJA SKAL UPP 2 STK 4F TÖLVUTENGLA Á LAGNASTIGA TIL ÞESS AÐ STINGA FJARSKIPTASTRENGJUNUM ÚR TENGLASÚLUNNI Í SAMBAND. ATH 230V TENGLAR Í SÚLUNNI ERU Á TVEIMUR MISMUNANDI GREINUM.
- GÖLFTENGLA BOX. LEGGJA SKAL AÐ GÖLFTENGLA BOXINU Í GÖLFTÖLUNNI. LÖGNIN SKAL KOMA UPP MED MILLIVEGG OG Á VIÐEIGANDI LAGNASTIGA FYRIR OFAN KERFISLOFT. Í GÖLFTENGLA BOXINU SKAL VERA EIN 230V TENGLAGREIN OG 2 STK FJARSKIPTASTRENGIR. Í SKRIFBORÐI SKAL KOMA FYRIR TENGLAPOLLUM ÞAR SEM ERU 3-5 STK 230V TENGLAR OG 2 STK FJARSKIPTATENGLAR.
- TENGIDÓS FYRIR UNDIRSKÁPÁLÝSINGU. TENGIDÓS SKAL VERA INNFELD BAK VÍÐ SKÁP OG BORA SKAL ÚR SKÁP FYRIR AÐGengi AÐ HENNI. LOKA SKAL TENGIDÓS MED LOKI MED ÚTTAKI. LEGGJA SKAL AÐ SPENNI BORDANS FRÁ TENGIDÓS MED 3x1,5mm² SNÚRU.
- LÖGN AÐ STJÓRNKASSA FYRIR LYFTU.
- TENGING FYRIR VÖRUHURD. STÝRIST AF ÞRÝSTIROFA Í SAMA RÝMI Á 230V.
- TENGLAGREIN Í INNRETTINGAREYJU. 50mm LÖGN KEMUR FRÁ T1 SEM LÖÐ ER UNDIR HÚSI. LÖGNIN SKAL KOMA UPP Í INNRETTINGU, ÞAR SEM KAPALLINN HELDUR SIDAN ÁFRAM Í TENGLANA.
- TENGLAGREIN Í INNRETTINGAREYJU. 50mm LÖGN KEMUR FRÁ T1 SEM LÖÐ ER UNDIR HÚSI. LÖGNIN SKAL KOMA UPP Í GÖLFTENGLA BOX, TENGLA BOXID SKAL Hafa 4-6 STK 230V TENGLA.
- TVÓFALDIR UTANÁLIGGJANDI ÚTITENGLAR IP55 LÁRÉTTIR.
- TÆKJABLÁSARI. LÖGN FRÁ LAGNASTIGA SKAL VERA Í 20mm ÁLRÖRI TENGJA SKAL BLÁSARA EINS OG KEMUR FRAM Í VERKLÝSINGU OG LEIÐBEININGU FRAMLEIÐANDA. LEGGJA SKAL FRÁ BLÁSARA Í TENGIDÓS Á STIGA SVO AÐEINS EIN LÖGN FARI AÐ TÖFLU FYRIR ALLA BLÁSARANA.
- ÚT-EXIT LAMPI EKKI STAÐSETTUR BEINT YFIR HURDAGATI. LAMPI BEINIR TIL VINSTRI AÐ HURDAGATI.

HÆÐ TÖFLUSKÁPA MIDAST VÍÐ BOTN SKÁPAR. HÆÐ SKAL VERA VÍÐ GÖLF, NEMA MÁLSETT HÆÐ KOMI FRAM Á TEIKNINGUM.

STÆRDIR TÖFLUSKÁPA KOMA FRAM Á EINLÍNU TEIKNINGUM EDA Í VERKLÝSINGU.

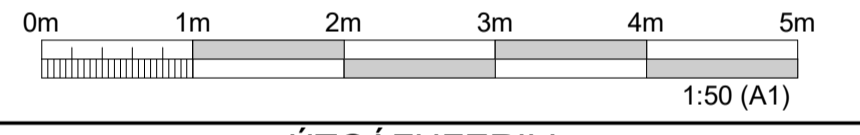

ÚTGÁFUFRILL					
ÚTG.	DAGS.	SKÝRINGAR	HANNAÐ	YFIRF.	SAMB.
01	22.11.2024	VERTEIKNING	KKR	SFB	HBP

DAGS. UNDIRSKRIFTAR	F.H. MANNVITS (NAFN OG KT.)
22.11.2024	Hafsteinn Þór Pétursson, kt: 030371-5429 hafpe@cowi.com
DAGS. UNDIRSKRIFTAR	SAMRÆMINGARHÖNNUÐUR / HÖNNUNARSTJÓRI (NAFN OG KT.)
22.11.2024	Andri Martin Sigurðsson, kt: 170583-4429 anmsn@cowi.com

BYGGT Á ADALUPPRÁTTUM - DAGS.: 11.06.2024 - ÚTGÁFA: 01



HÖNNUÐUR

Úrdarvarfi 6 203 Kópavogi Sími: 422 3000 Fax: 422 3001  
www.cowi.com cowi@cowi.com Kt: 430572-0169  
© ÖLL AFNOT OG AFRITUN TEIKNINGAR, AÐ HLÚTA EDA HEILD, ER HÁÐ SKRIFLEGU LEYFI HÖFUNDA.

HEITI VERKS  
**COLAS ÞJÓNUSTU- OG STARFSMANNAHÚS  
 GULLHELLA 1  
 221 - HAFNARFJÖRÐUR**

HEITI TEIKNINGAR  
**RAFKERFI  
 LÁGSPENNULAGNIR 2.HÆÐ - SV/ÆDI 2**

FRUMÚTGÁFA	MKV.	STÆRD
15.09.2023	1 : 50	A1
VERKNÚMUR	VERKHLUTI	TEIKNINGANÚMUR
2.110.192	000	EDR-4202
		ÚTGÁFA
		01

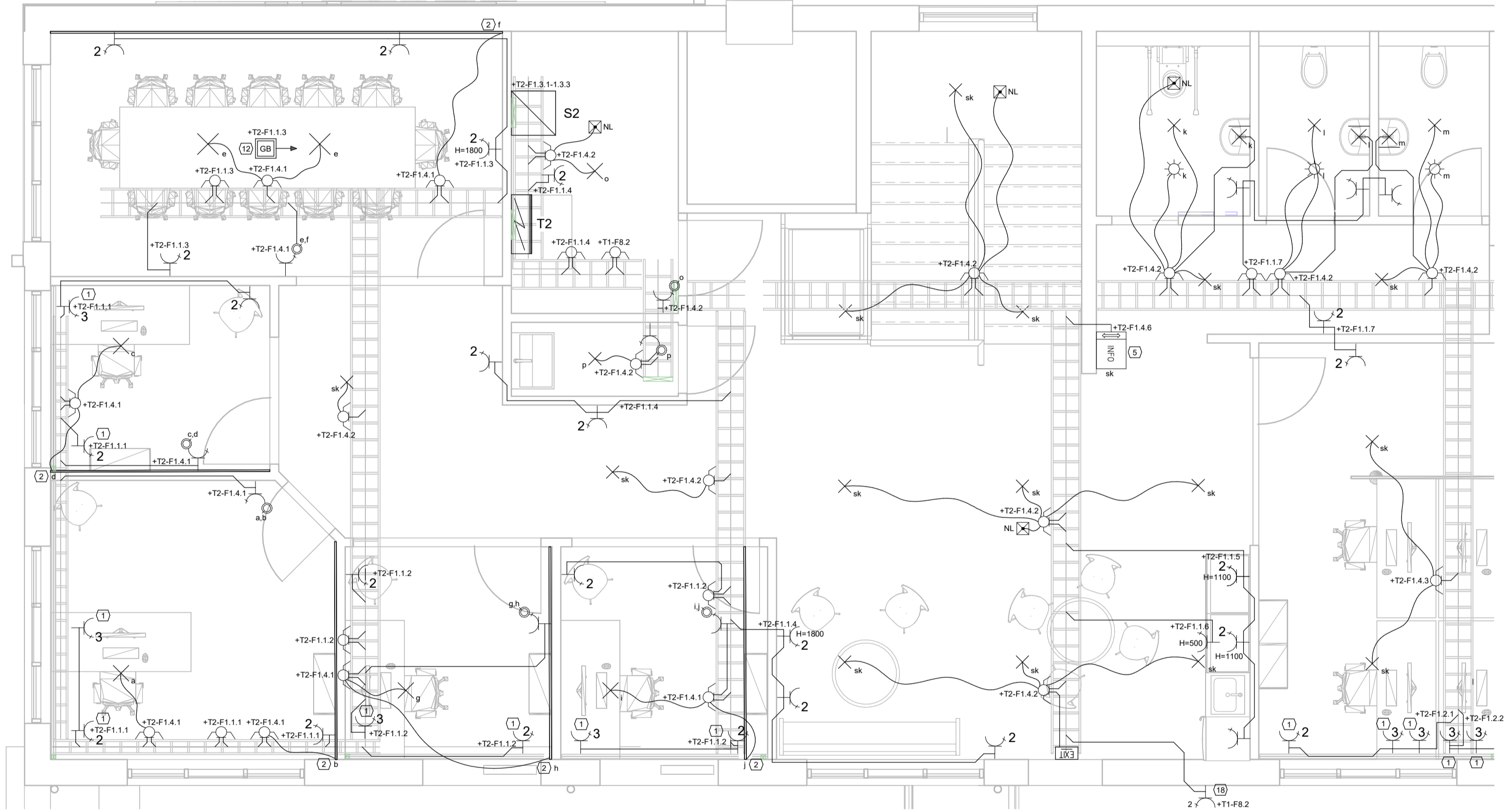











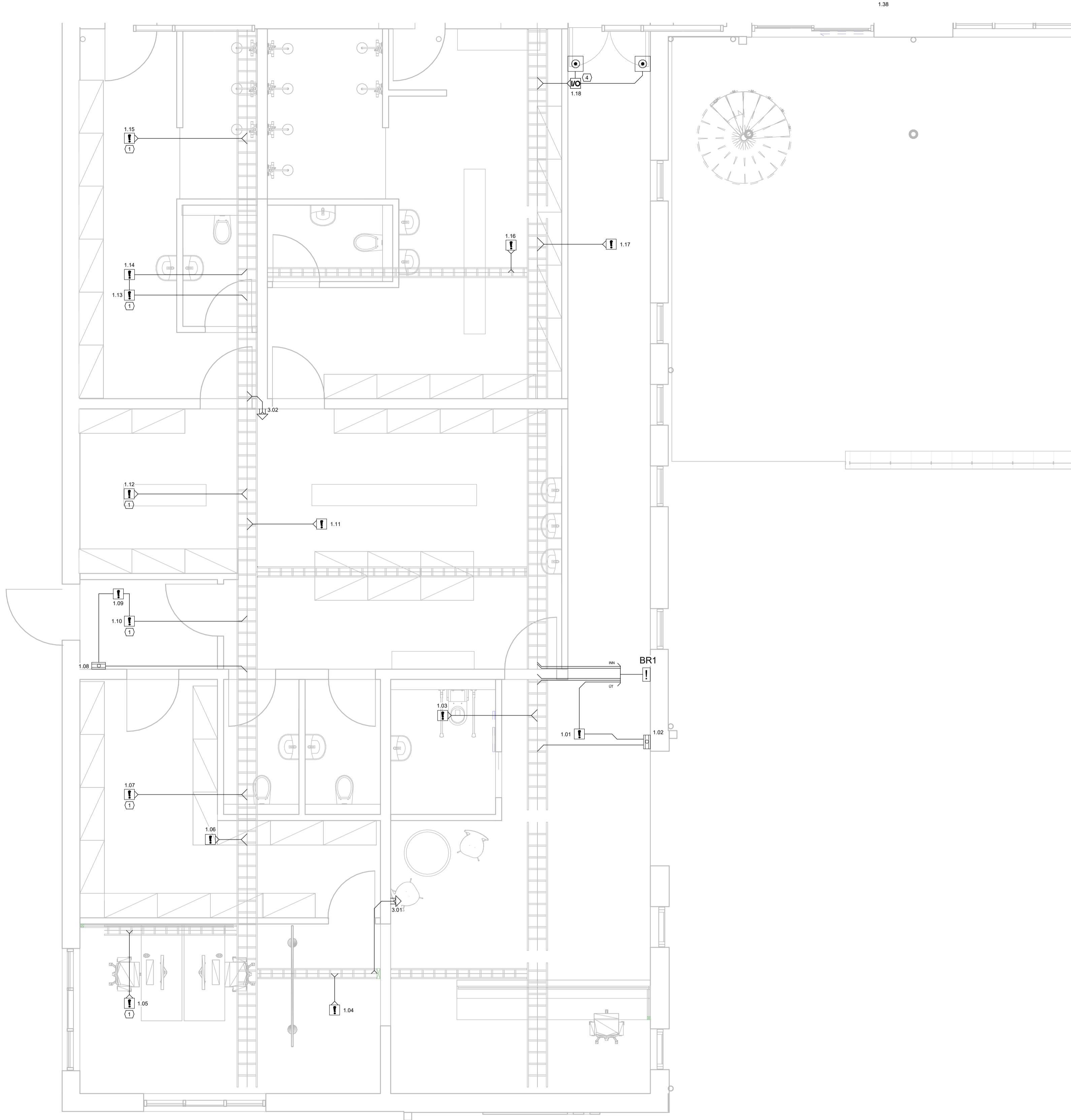
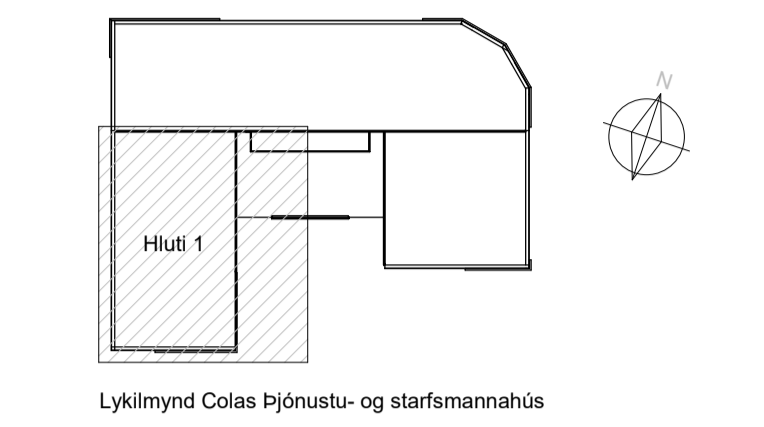

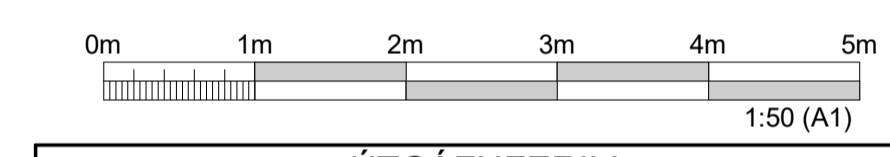

- NÚMERAÐAR SKÝRINGAR**
- SKYNNJARI UNDIR HALLANDI LOFTI. SJÁ ALMENNAR SKÝRINGAR.
  - I/O EINING Í LOFTRÆSTIKERFI FYRIR BRUNABOD. SAMSTÆÐAN KEMUR MED INNBYGGÐRI I/O EININGU.
  - STOKKASKYNNJARI, REYKSKYNNJARI Á LOFTRÆSTINGU SEM VAKTAR INNBLÁSTUR. FESTA SKÁL SKYNNJARANN Á LOGNINA MED VIDEIGANDI BUNADI.
  - I/O EINING OG HURÐASEGULL.
  - HITASKYNNJARI.



ÚTGÁFUFERILL					
ÚTG.	DAGS.	SKÝRINGAR	HANNAÐ	YFIRF.	SAMB.
01	22.11.2024	VERKEIKNING	KKR	SFB	HBP
DAGS. UNDRISKRIFTAR		F.H. MANNVITS (NAFN OG KT.)			
22.11.2024		Halsteinn Þór Pétursson, kt: 030371-5429 hafpe@cowi.com			
DAGS. UNDRISKRIFTAR		SAMRÆMINGARHÖNNUÐUR / HÖNNUNARSTJÓRI (NAFN OG KT.)			
22.11.2024		Andri Martin Sigurðsson, kt: 170583-4429 anmsn@cowi.com			
BYGGT Á ADALUPPDRÁTTUM - DAGS.: 11.06.2024 - ÚTGÁFA: 01					
					
HÖNNUÐUR					
					
Urðarvarfi 6 203 Kópavogi Sími: 422 3000 Fax: 422 3001 www.cowi.com cowi@cowi.com Kt: 430572-0169 © ÖLL AFNOT OG AFRITUN TEIKNINGAR, AD HLUTA EDA HEILD, ER HÁÐ SKRIFLEGU LEYFI HÖFUNDA.					
HEITI VERKS					
<b>COLAS ÞJÓNUSTU- OG STARFSMANNAHÚS GULLHELLA 1 221 - HAFNARFJÖRÐUR</b>					
HEITI TEIKNINGAR					
<b>RAFKERFI SMÁSPENNA - BRUNAVIÐVÖRUNARKERFI 1.HÆÐ - SVÆÐI 1</b>					
FRUMÚTGÁFA		MKV.		STÆRD	
15.09.2023		1 : 50		A1	
VERKNÚMÉR		VERKHLUTI		TEIKNINGANÚMÉR	
2.110.192		000		EDR-5111	
				ÚTGÁFA	
				01	

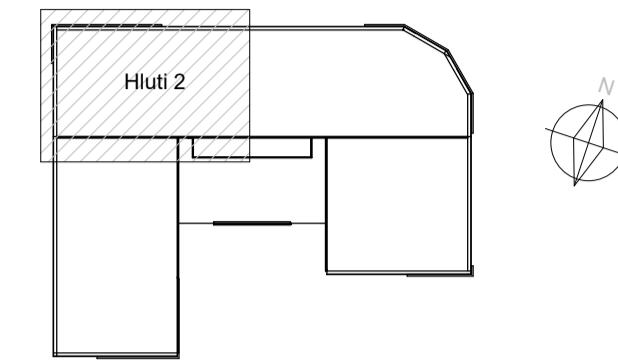

Lýklamynd Colas Þjónustu- og starfsmannahús

## NÚMERADAR SKÝRINGAR

- SKYNNJARI UNDIR HALLANDI LOFTI. SJÁ ALMENNAR SKÝRINGAR.
- I/O EINING Í LOFTRÆSTIKERFI FYRIR BRUNABOD. SAMSTÆÐAN KEMUR MED INNBYGGÐRI I/O EININGU.
- STOKKASKYNNJARI. REYKSKYNNJARI Á LOFTRÆSTINGU SEM VAKTAR INNBLÁSTUR. FESTA SKAL SKYNNJARANN Á LÖGNINA MED VIDEIGANDI BÚNAÐI.
- I/O EINING OG HURDASEGULL.
- HITASKYNNJARI.

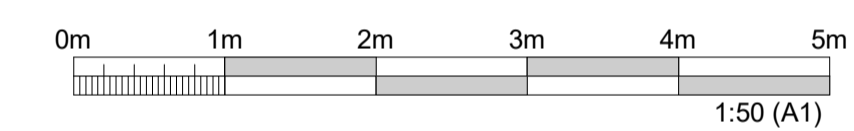
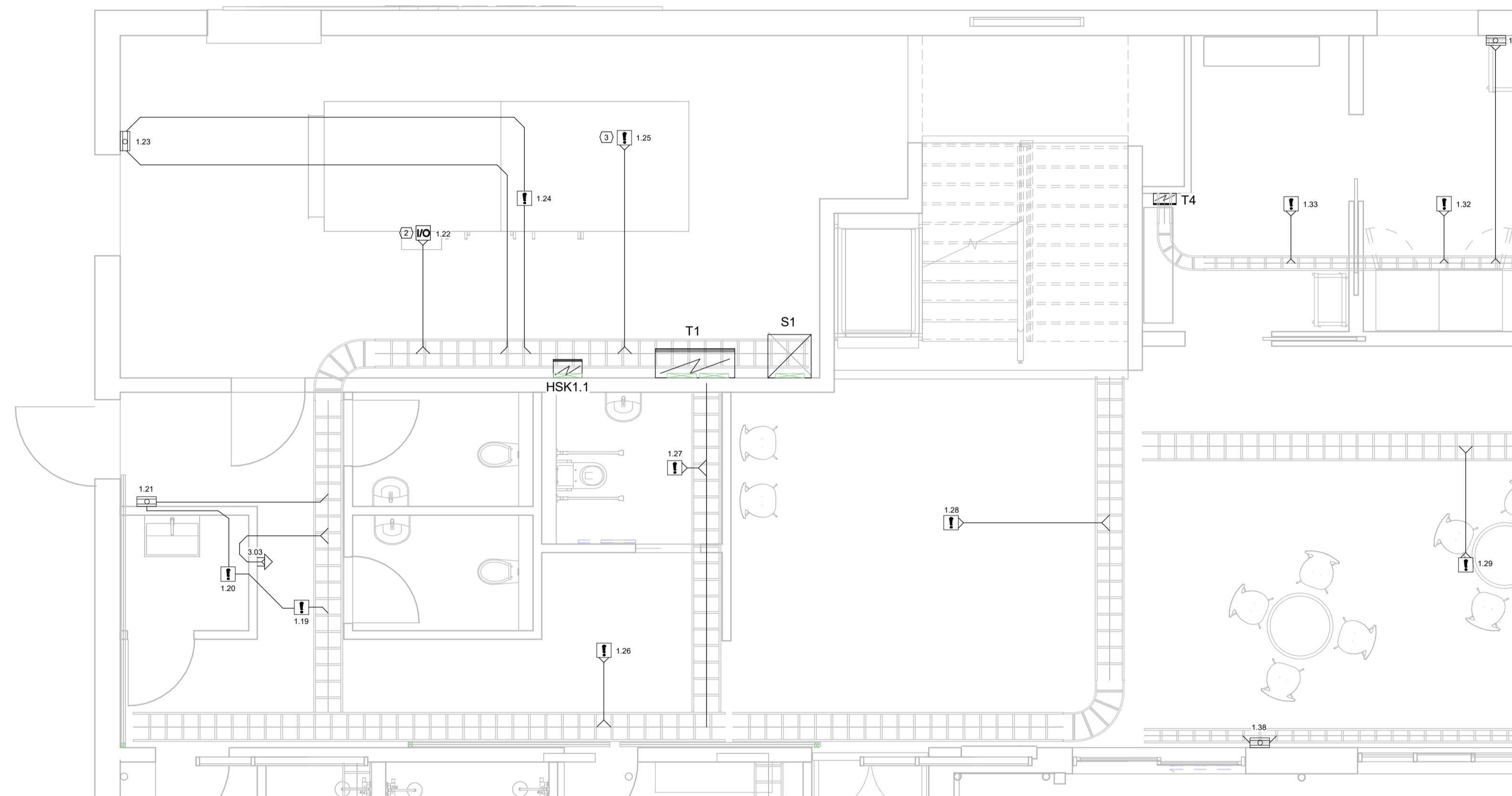

## ÚTGÁFUFERILL

ÚTG.	DAGS.	SKÝRINGAR	HANNAÐ	YFIRF.	SAMB.
01	22.11.2024	VERKTEIKNING	KKR	SFB	HBP

DAGS. UNDRISKRIFTAR	F.H. MANNVITS (NAFN OG KT.)
22.11.2024	Hafsteinn Þór Pétursson, kt: 030371-5429 hafpe@cowi.com
DAGS. UNDRISKRIFTAR	SAMRÆMINGARHÖNNUÐUR / HÖNNUNARSTJÓRI (NAFN OG KT.)
22.11.2024	Andri Martin Sigurðsson, kt: 170583-4429 anmsn@cowi.com

BYGGT Á ADALUPPDRAÐTUM - DAGS.: 11.06.2024 - ÚTGÁFA: 01



HEITI VERKS  
COLAS ÞJÓNUSTU- OG STARFSMANNAHÚS  
GULLHELLA 1  
221 - HAFNARFJÖRÐUR

HEITI TEIKNINGAR  
RAFKERFI  
SMÁSPENNA - BRUNAVIÐVÖRUNARKERFI 1.HÆÐ -  
SVÆÐI 2

FRUMÚTGÁFA	MKV.	STÆRD	
15.09.2023	1 : 50	A1	
VERKNÚMÉR	VERKHLUTI	TEIKNINGANÚMÉR	ÚTGÁFA
2.110.192	000	EDR-5112	01





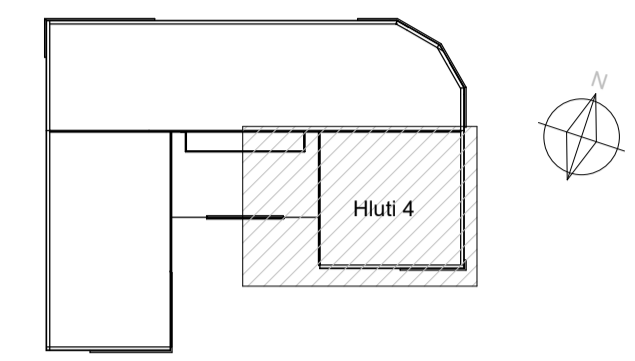

Lykilmynd Colas Þjónustu- og starfsmannahús

**NÚMERADAR SKÝRINGAR**

- SKYNNJARI UNDIR HALLANDI LOFTI. SJÁ ALMENNAR SKÝRINGAR.
- I/O EINING Í LOFTRÆSTIKERFI FYRIR BRUNABOD. SAMSTÆÐAN KEMUR MED INNBYGGÐRI I/O EININGU.
- STOKKASKYNNJARI. REYKSKYNNJARI Á LOFTRÆSTINGU SEM VAKTAR INNBLÁSTUR. FESTA SKAL SKYNNJARANN Á LÖGNINA MED VIDEIGANDI BÚNAÐI.
- I/O EINING OG HURDASEGULL.
- HITASKYNNJARI.

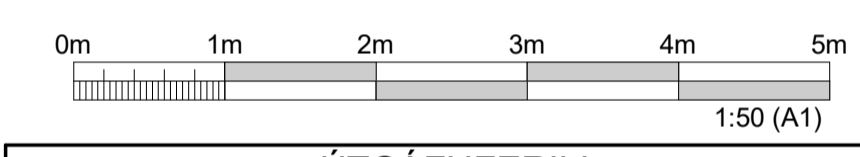
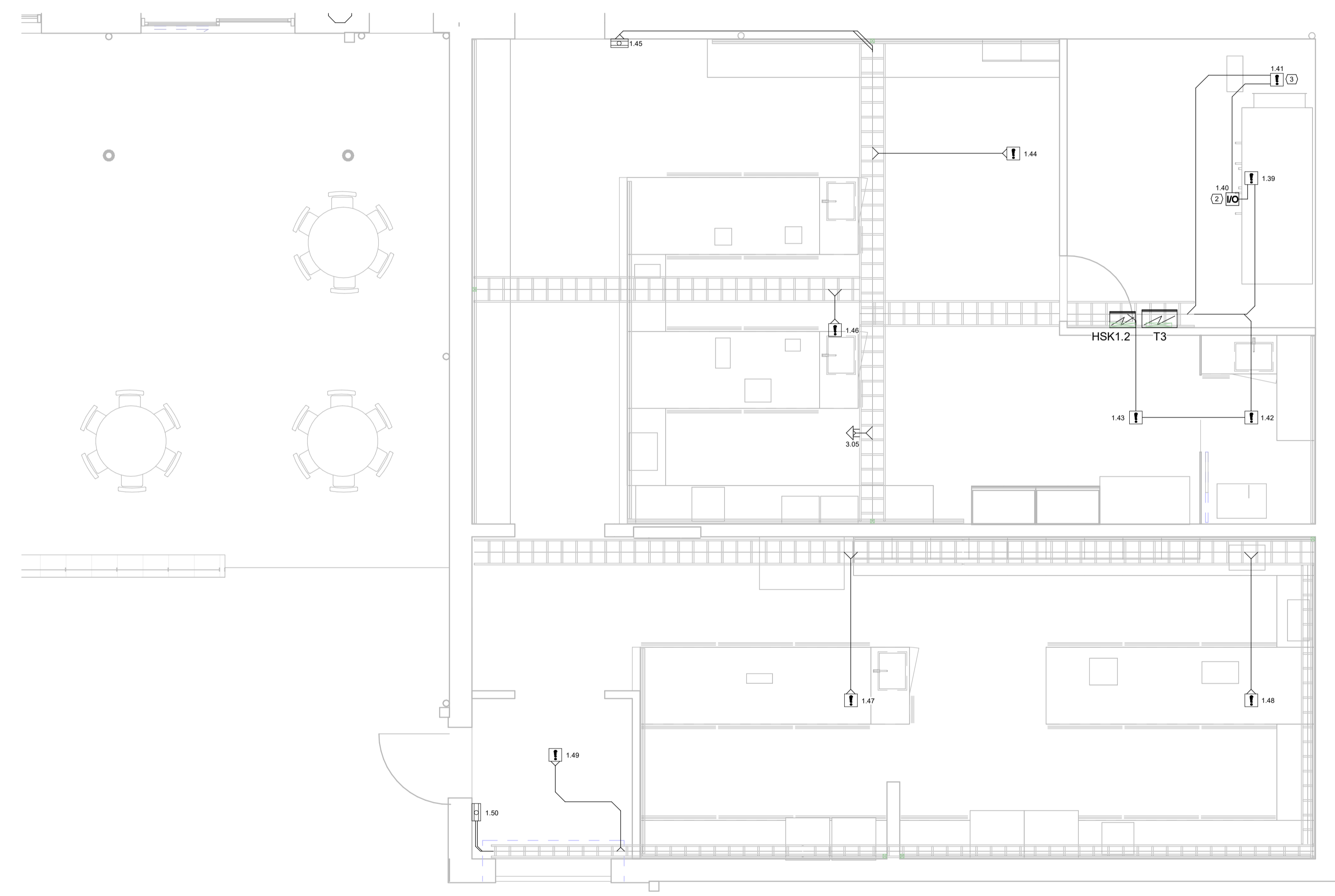

ÚTGÁFUFERILL					
ÚTG.	DAGS.	SKÝRINGAR	HANNAÐ	YFIRF.	SAMB.
01	22.11.2024	VERKTEIKNING	KKR	SFB	HBP
DAGS. UNDRISKRIFTAR		F.H. MANNVITS (NAFN OG KT.)			
22.11.2024		Halsteinn Þór Pétursson, kt: 030371-5429 halpe@cowi.com			
DAGS. UNDRISKRIFTAR		SAMRÆMINGARHÖNNUÐUR / HÖNNUNARSTJÓRI (NAFN OG KT.)			
22.11.2024		Andri Martin Sigurðsson, kt: 170583-4429 anmsn@cowi.com			
BYGGT Á ADALUPPDRÁTTUM - DAGS.: 11.06.2024 - ÚTGÁFA: 01					
HÖNNUÐUR Úrdarvafi 6 203 Kópavogi Sími: 422 3000 Fax: 422 3001 www.cowi.com cowi@cowi.com Kt: 430572-0169 <small>© ÖLL AFNOT OG AFRITUN TEIKNINGAR, AD HLÚTA EÐA HEILD, ER HÁÐ SKRIFLEGGU LEYFY HÖFUNDA.</small>					
HEITI VERKS <b>COLAS ÞJÓNUSTU- OG STARFSMANNAHÚS</b> GULLHELLA 1 221 - HAFNARFJÖRÐUR					
HEITI TEIKNINGAR RAFKERFI SMÁSPENNA - BRUNAVIÐVÖRUNARKERFI 1.HÆÐ - SVÆÐI 4					
FRUMÚTGÁFA		MKV.		STÆRD	
15.09.2023		1 : 50		A1	
VERKNÚMÉR		VERKHLUTI		TEIKNINGANÚMÉR	
2.110.192		000		EDR-5114	
				ÚTGÁFA	
				01	







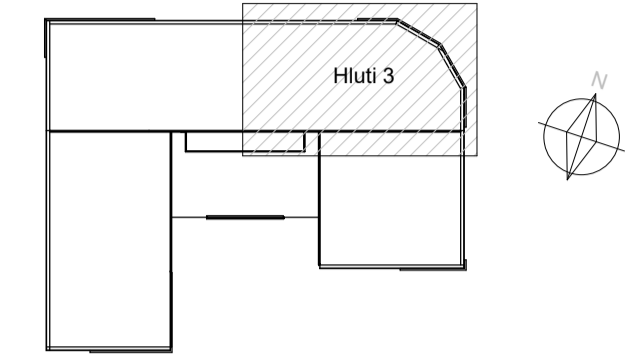

Lykilmynd Colas Þjónustu- og starfsmannahús

**NÚMERAÐAR SKÝRINGAR**

- 1 SKYNNJARI UNDIR HALLANDI LOFTI. SJÁ ALMENNAR SKÝRINGAR.
- 2 I/O EINING Í LOFTRÆSTIKERFI FYRIR BRUNABOD. SAMSTÆÐAN KEMUR MED INNBYGGÐRI I/O EININGU.
- 3 STOKKASKYNNJARI. REYKSKYNNJARI Á LOFTRÆSTINGU SEM VAKTAR INNBLÁSTUR. FESTA SKÁL SKYNNJARANN Á LÖGNINA MED VIDEIGANDI BÚNAÐI.
- 4 I/O EINING OG HURDASEGULL.
- 5 HITASKYNNJARI.

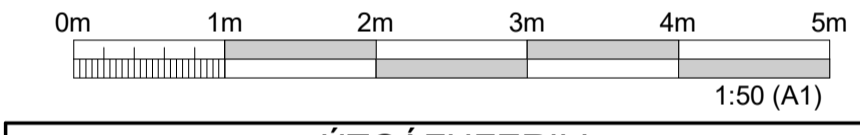
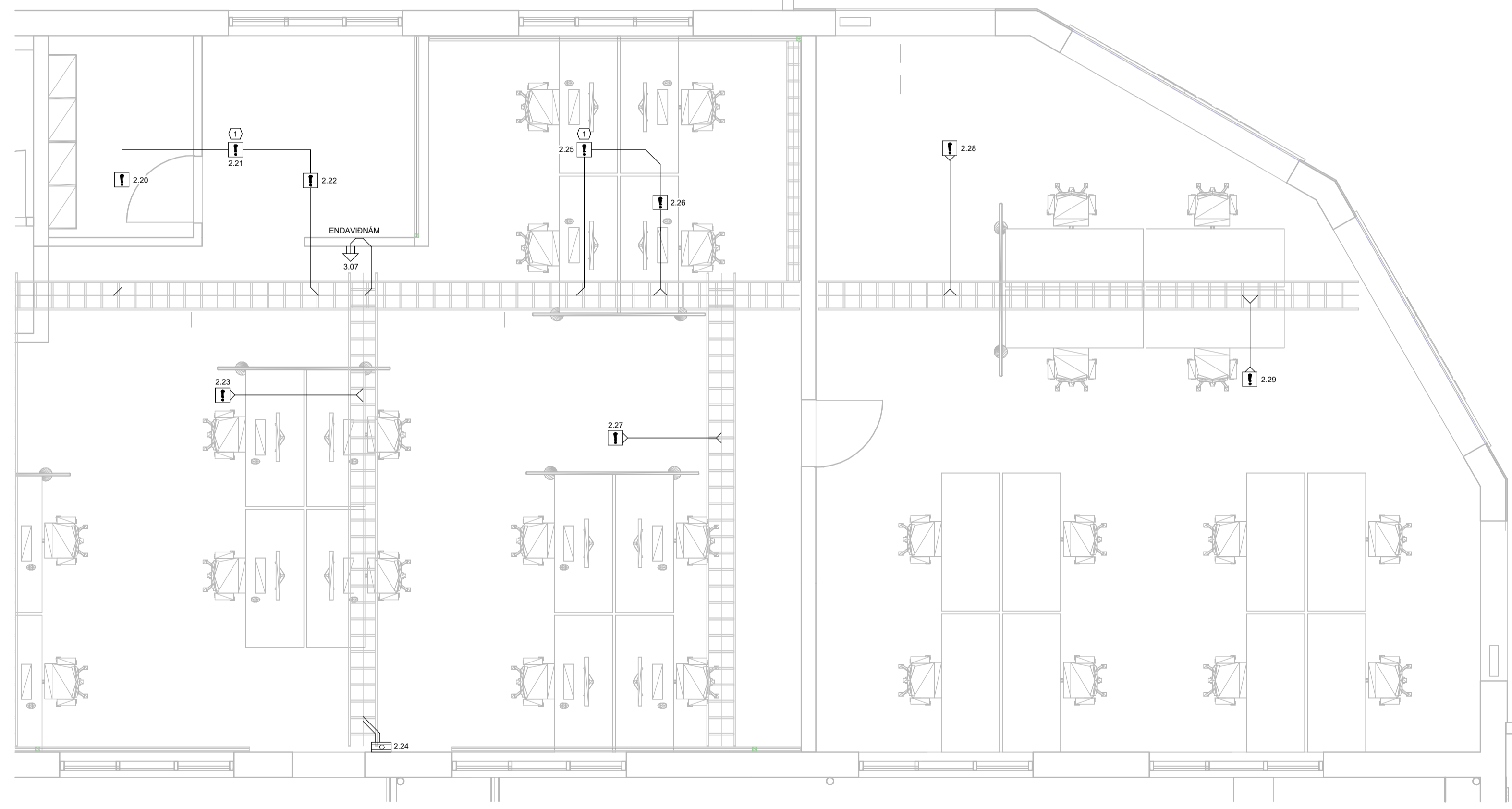

ÚTGÁFUFERILL					
ÚTG.	DAGS.	SKÝRINGAR	HANNAÐ	YFIRF.	SAMB.
01	22.11.2024	VERKTEIKNING	KKR	SFB	HBP
DAGS. UNDRISKRIFTAR		F.H. MANNVITS (NAFN OG KT.)			
22.11.2024		Halsteinn Þór Pétursson, kt: 030371-5429 hafpe@cowi.com			
DAGS. UNDRISKRIFTAR		SAMRÆMINGARHÖNNUÐUR / HÖNNUNARSTJÓRI (NAFN OG KT.)			
22.11.2024		Andri Martin Sigurðsson, kt: 170583-4429 anmsn@cowi.com			
BYGGT Á ADALUPPDRÁTTUM - DAGS.: 11.06.2024 - ÚTGÁFA: 01					
<b>COLAS</b>					
<b>COWI</b>					
Úrdarvarfi 6 203 Kópavogi Sími: 422 3000 Fax: 422 3001 www.cowi.com cowi@cowi.com Kt: 430572-0169 <small>© ÖLL AFNOT OG AFRITUN TEIKNINGAR, AD HLÚTA EDA HEILD, ER HÁÐ SKRIFLEGU LEYFI HÖFUNDA.</small>					
HEITI VERKS <b>COLAS ÞJÓNUSTU- OG STARFSMANNAHÚS</b> GULLHELLA 1 221 - HAFNARFJÖRÐUR					
HEITI TEIKNINGAR RAFKERFI SMÁSPENNA - BRUNAVIÐVÖRUNARKERFI 2.HÆÐ - SVÆÐI 3					
FRUMÚTGÁFA		MKV.		STÆRÐ	
15.09.2023		1 : 50		A1	
VERKNÚMÉR		VERKHLUTI		TEIKNINGANÚMÉR	
2.110.192		000		EDR-5213	
				ÚTGÁFA	
				01	